

GAGGLE®

5216 Portside Dr, Medina, OH 44256 USA
• PH: 1 234.400.0724 • FAX: 1 330.722.5037
www.gogagglego.com

**IMPORTANT - READ CAREFULLY AND
KEEP FOR FUTURE REFERENCE**

JAMBOREE 6

Model Covered: 9909103, 9909132, 4160169

**FOR CUSTOMER SERVICE CALL 234.400.0724
DO NOT CALL RETAILER OR RESELLER FOR SERVICE AS THEY ARE NOT
AUTHORIZED TO RESOLVE ANY SERVICE ISSUES.**

**FOR WARRANTY AND FEDERAL SAFETY STANDARD COMPLIANCE
CERTIFICATES, PLEASE VISIT OUR WEBSITE AT
www.gogagglego.com**



ASSEMBLY INSTRUCTIONS

- Adult assembly required.
- **Read all instructions BEFORE assembly and use.**
- Unpack carton, remove packing materials, safely dispose of properly or recycle where possible.

Record product information here found on the frame tube.

Manufacture Date: _____

Model Number: _____

Purchase Order: _____



WARNING



**This stroller is for use of not more than 1 child for each seat
For use with children whose weight is 50lbs max. as tested per US requirement
16 CFR 1227, and 15 kg max as tested per EU requirement BS EN 1888.
For use with children whose height is 45 inches, (114 cm) or less. Children
MUST be buckled in the seats with harness properly adjusted.**

Table of Contents

Table of Contents	2
Warnings	3
Assembly instructions	
Tools and parts.....	4
Step 1- Rear Axle and Brake Assembly.....	5
Step 2 - Rear Wheel Assembly.....	5
Step 3 - Front Wheel Assembly.....	6
Step 4 - Rear basket Tube assembly.....	7
Step 5 - Arm Bar Operations.....	7
Step 6 - Canopy Operations.....	8
Stroller Operation and Use	
Unfolding and Folding Stroller.....	10
Securing Children in Stroller.....	12
Seat Back Recline Adjustment.....	13
Footrest Adjustment.....	13
Brake Operation.....	14
Front Wheel Swivel Lock Operation.....	15
Stroller maintenance	
Cleaning.....	15



WARNING



Failure to follow these warnings and assembly instructions could result in serious injury or death.

Avoid Serious Injury To Children From Falling Or Sliding Out:

- **ALWAYS** use harness to restrain each child.
- **Snugly** adjust harness around each child.
- **NEVER** leave children unattended, even when sleeping. Always keep children in view.
- **DO NOT** allow children to climb on stroller or stand in seat.

Avoid Serious Injury To Children:

- **DO NOT** let your child play with this product.
- This seat unit is not suitable for children under 6 months.
- This product is not suitable for running or skating.
- **DO NOT** allow children to sit or stand in storage basket.
- Use caution when pushing stroller near traffic or in highly congested areas.
- **DO NOT** use stroller on stairs or escalators with children in it.
- **DO NOT** lift stroller by arm bar.
- **ALWAYS** store folded stroller laying down flat.

Avoid Loss Of Control Of Stroller:

- **ALWAYS** use front wheel swivel locks when pushing stroller on uneven terrain.
- Use caution when pushing stroller on uneven terrain or hills.
- **ALWAYS** set parking brake when the stroller is stopped.
- **NEVER** leave stroller unattended on a hill or incline even when parking brake is set.

Avoid Injury From Stroller Tipping Over:

- **DO NOT** allow children to climb into stroller unassisted, or to play or hang onto stroller.
- **DO NOT** overload stroller as it can become unstable.
- **DO NOT** carry more than one child per seat.
- **DO NOT** place extra parcels or goods in or on the stroller.
- **DO NOT** add package carrying accessories or hang items from stroller.
- **DO NOT** place more than 15 lbs. (6.7kg) in storage basket.
- **ALWAYS** distribute weight as evenly as possible on each side of the stroller.

Avoid Pinch Injury:

- Keep fingers clear of hinged joints when folding and unfolding stroller.
- When making adjustments, always ensure all children's body parts are clear of any moving parts.
- To avoid injury ensure that your child is kept away when unfolding and folding this product.

Assembly Instructions

TOOLS REQUIRED: Phillips screwdriver

- Read all instructions before ASSEMBLY and USE of Stroller.
- Unpack carton, remove packing materials, including polybag. Identify and check all parts. If parts are missing or damaged, call Gaggle® for assistance at 234.400.0724.
- Discard all packing materials after assembly.



WARNING



- **Choking Hazard - Stroller assembly hardware includes small parts. Keep small parts away from children.**
- **Plastic bags can cause suffocation. Keep plastic bag away from children. Remove and discard plastic bags.**
- **Pinch Hazard - Keep hands clear of moving parts during assembly, folding and unfolding.**

Parts (Color and Style may vary)

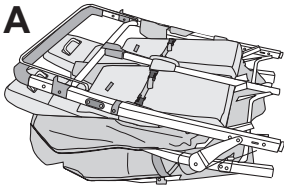

Stroller Frame Assembly (1)

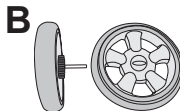

Rear Wheel with Axle (2)

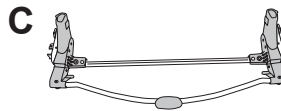

Rear Axle Tube Assembly (1)

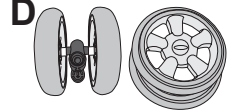

Front Wheel Assembly (2)



Arm Bar (1)

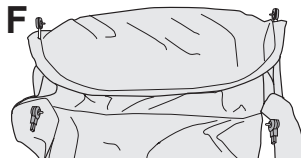

Rear Canopy (1)



Rear Basket Tube (1)

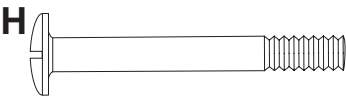

Screw [M6 x 34 mm] (2)



Nut [M6] (2)

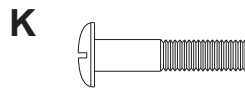

Shoulder Screw [M6 x 25 mm] (2)



Lock Washer (2)

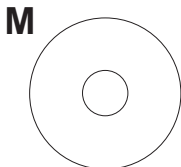

Flat Washer [6.2x20x1 mm] (2)

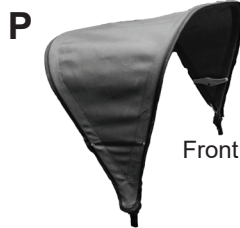

Front Canopy (2)

STEP 1 - Rear Axle and Brake Assembly

1. Lay folded **Stroller Frame Assembly (A)** on clean floor with handle tube (1) on top and front footrests (2) contacting floor (**Fig. 1**).

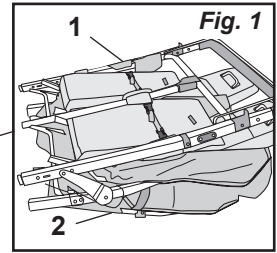

2. Assemble **Rear Axle Tube Assembly (C)** to stroller (**Fig. 2**).

- Position Rear Axle Tube Assembly (C) with brake tube (3) up and open end of rear axle assemblies toward rear legs.
- Slide rear axle tube assembly (C) onto the lower ends of rear legs (4) until contacting spring pins. Press spring pins and slide rear axle assembly (C) onto rear leg (4) until spring pins snap into holes in rear axle tube assembly (C) .
- Pull on Rear Axle Tube Assembly (C) to check that it is secured onto rear legs.

Style May Vary

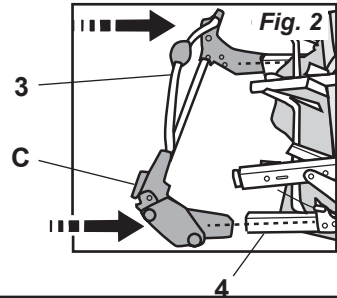

STEP 2 - Rear Wheel Assembly

1. Align hole in **Rear Wheel** axle rod (**B**) with holes in **Rear Axle Tube Assembly (C)**. Slide rear wheel with axle B into **Rear Axle Tube Assembly (C)** until hole in rear axle rod aligns with hole in rear axle tube (**Fig. 1**).

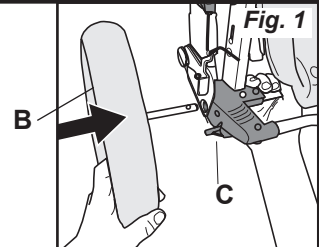

2. Insert **M6 x 34 mm Screw (H)** through **Rear Axle Tube Assembly (C)** and rear axle rod until screw comes out bottom of **Rear Axle Tube Assembly (C)** (**Fig. 2**).

NOTE: If end of screw does not slide into hole, check alignment of hole in axle. If hole in axle is not aligned, remove rear wheel and start over.

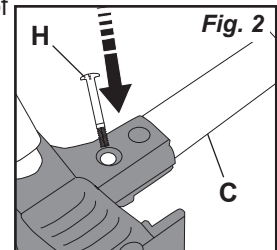

3. Insert **M6 Nut (I)** into 6-sided recess on bottom of rear axle tube and using phillips screwdriver, secure **Screw (H)** by turning into nut until tight (**Fig. 3**).

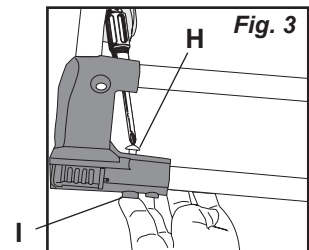

Repeat steps 2 thru 3 for opposite rear wheel.

STEP 3 - Front Wheel Assembly

1. Unfold stroller (see “Operation and Use” section).
2. Tip stroller back on rear wheels until handle contacts floor (**Fig. 1**).
3. Gather all parts required for assembly. Locate **M6 x 25 Shoulder Screw (K)**, **Lock Washer (L)**, and **Flat Washer (M)** in parts bag. Locate **Front Wheel Assembly (D)**.
4. Remove protective packaging material from **Front Wheel Post (Fig. 2)**.

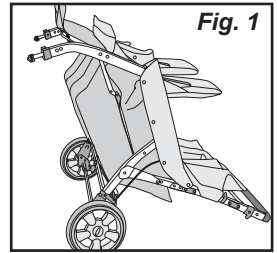

NOTE: Hold bearing (Y) on front wheel post (X) while removing protective packaging materials and parts bag.

5. While holding bearing on front wheel post, position **Front Wheel Assembly (D)** so bearing race (Z) is facing front wheel post (X) and bearing (Y) inside **Front Wheel Assembly** is on opposite side, slide **Front Wheel Assembly** onto front wheel post and bearing (**Fig. 3**).

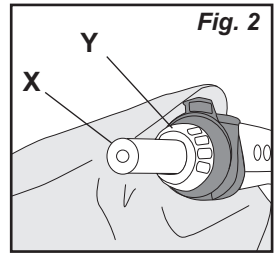

6. Slide **Lock Washer (L)** and **Flat Washer (M)** onto **M6 x 25 mm Shoulder Screw (K)** and then insert screw into bottom of front wheel post and tighten securely (**Fig. 4**).

Repeat steps 2 thru 6 to assemble front wheel on other side of stroller.

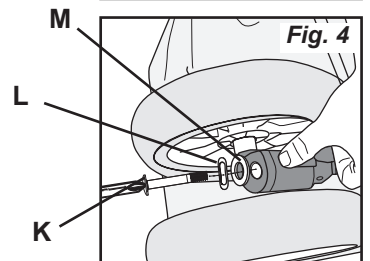
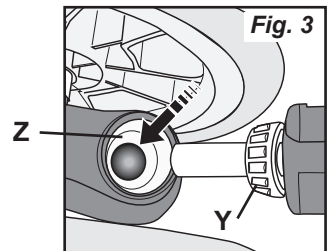

STEP 4 - Rear Basket Tube Assembly

1. Position **Rear Basket Tube (G)** with curved bend (W) pointing down (**Fig. 1**).
2. Secure the **Rear Basket Tube** onto the stroller by sliding the ends of the **Rear Basket Tube** onto the tubes at the side of the stroller frame until the ends contact the spring buttons (**Fig. 1**).
3. Press the spring buttons ① and slide the **Rear Basket Tube** onto the tubes ② until the spring buttons lock into the holes in the **Rear Basket Tube** (**Fig. 2**).
4. Pull out on the **Rear Basket Tube** to check that it is securely attached ③ (**Fig. 2**).
5. Attach fabric basket to **Rear Basket Tube**.
 - Unsnap snaps (X) on fabric basket (Y), wrap fabric basket over the top of the basket tube (Z) and reattach snaps on fabric basket (**Fig. 3**).

There are five elastic cup holders as well as extra storage located inside the canopy storage bag.

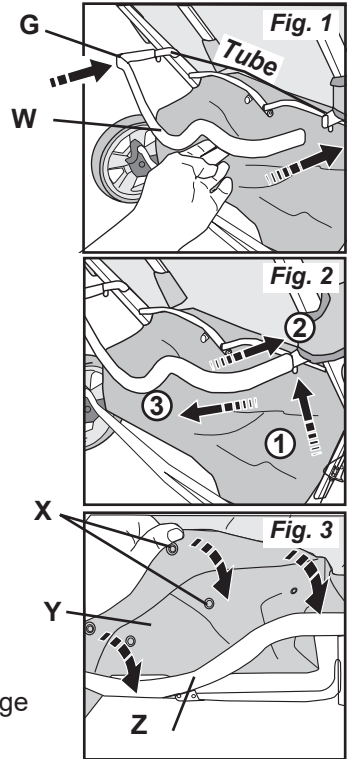

STEP 5 - Arm Bar

Arm Bar Attachment:

1. Align arrows located on the underside of the arm bar (**Fig.1**).
2. Push arm bar post (1) into the hole in the arm bar base (2) until it clicks into place. Repeat on other side (**Fig. 2**).

Arm Bar Removal:

1. Push and hold release button (1) located on the bottom of the arm bar. While holding release button, pull arm bar out to remove it from one side of the stroller (**Fig. 3**).
2. To remove arm bar completely, repeat step 1 on the opposite side of the stroller.

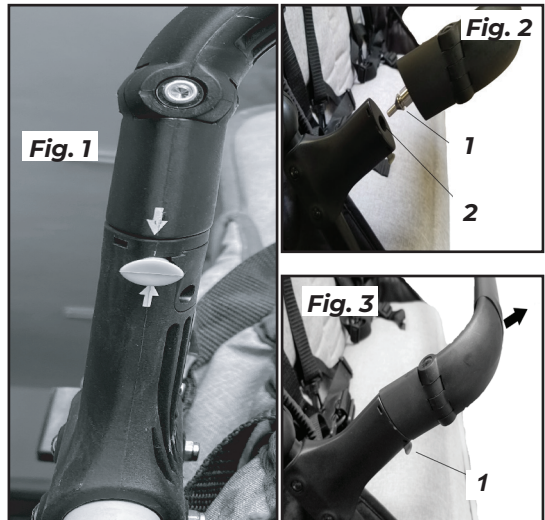

STEP 6 - Canopies

To attach Rear Canopy:

1. Position **Rear Canopy (F)** with rounded front section on top and place canopy in rear seat area and over top of front seats.
2. Secure **Main Canopy Tube (V)** by pushing end of **Main Canopy Tube** into **Canopy Retainer (Z)** slot located on outside of **Handle (X)** near the **Armrest (W)** (**Fig. 1**).
3. Secure short **Rear Canopy Tube (Y)** by pushing end of **Canopy Tube** into **Canopy Retainer (Z)** slot located on outside of the handle near the top of the back seat (**Fig. 2**).
Repeat steps 2 and 3 to secure canopy tubes on other side of stroller.
4. Secure back of **Rear Canopy (F)**.

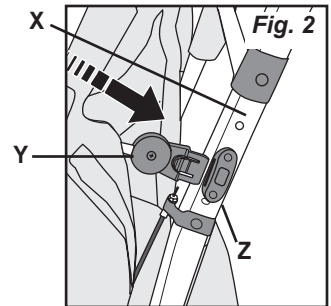
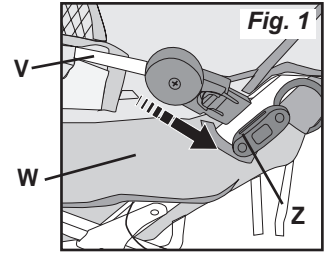

- Fold back panel of canopy forward ①, pull rear canopy tube rearward and attach canopy fabric over handle support tube with fabric hook and loop fasteners ② (**Fig. 3**).
- Slide back panel of canopy (T) down between handle support tube (U) and stroller handle ③ (**Fig. 4**).
- Secure canopy sides around stroller handle support tube by securing hook & loop fasteners on each side ④ (**Fig. 4**).
- Repeat on other side of canopy.

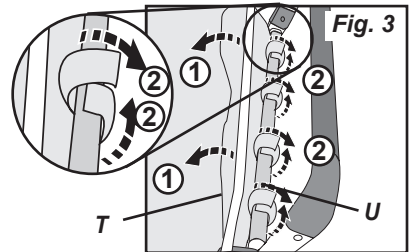

Style May Vary

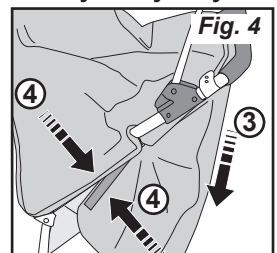

Note: To remove Rear Canopy, follow steps above in reverse order.

To operate canopy window:

1. Roll canopy window up towards top of canopy.
2. Thread hook & loop fastener through sewn loop on back edge of canopy, fold over sewn loop and press strap together (**Fig. 3**).

Repeat for other fastener.

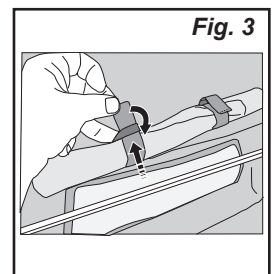

STEP 6 - Canopies, Continued

To attach Front Canopies (P):

Align spring tab (2) of **Front Canopy (P)** through opening in the cloth armrest and into canopy retainer (3). Canopy locks into place with a click. Repeat for both sides (**Fig. 1**).

Note: To remove Front Canopies, depress spring tab (2) until it releases from the canopy retainer (3). If tab does not release easily you may use a straight screwdriver or equivalent tool to depress the tab (**Fig. 1**).

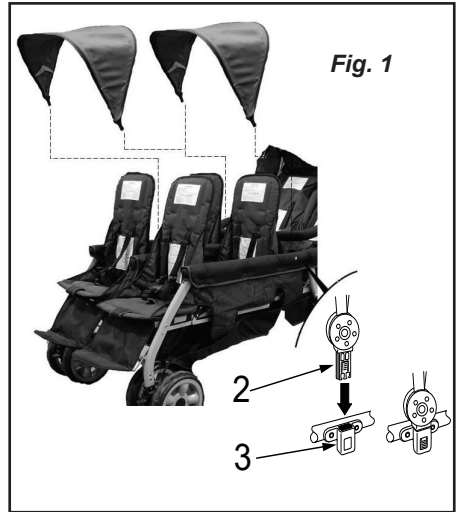

To engage Front Canopy lock:

1. Once canopy is attached and unfolded you will need to press down (1) on canopy lock to make sure it is in the locked position (**Fig. 1**). To release canopy lock, simply push back up.
2. To fold the front canopies, make sure the canopy lock is in the unlocked position and then fold. (**Fig. 2**).

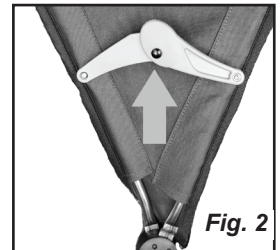
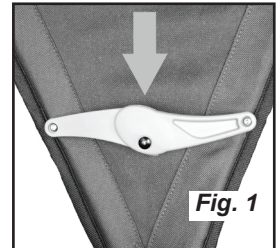

Unfolding and Folding Stroller

⚠ WARNING ⚠

- Pinch Hazard - Keep hands clear of moving parts during assembly, folding and unfolding.
- Ensure that all the locking devices are engaged before use.

To unfold stroller:

1. Lay stroller on floor with front wheels and front footrests down, contacting the floor (**Fig. 1**).

NOTE: Always check that floor is clean and dry before laying stroller on floor.

2. Lock parking brake.

3. Locate **Retention Strap** on one side of the stroller (**Fig. 1**). Push down on stroller handle and unhook **Retention Strap Latch** by sliding **Latch** down so stroller peg aligns with bigger hole on latch (**Fig. 2**).

4. Slide Latch off stroller peg (**Fig. 3**).

5. Repeat steps 3 and 4 on opposite side to unhook **Retention Strap**.

6. Pull up on handle to unfold the stroller (**Fig. 4**) and then with a quick snap, push down on handle to lock in unfolded position (**Fig. 5**). Push down on side frame to ensure stroller is in locked open position. Lift on handle to check that stroller handle is locked in the unfolded position on both sides.

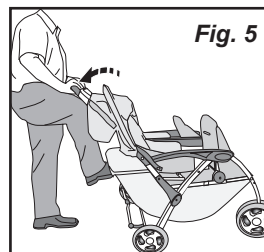
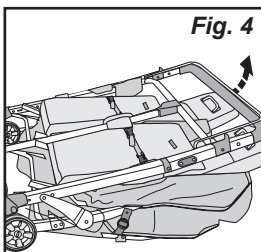
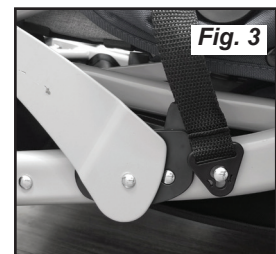
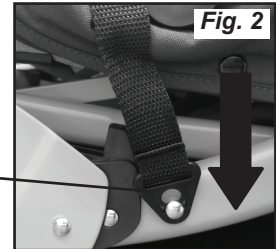
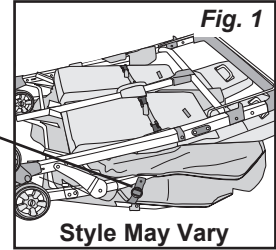

Unfolding and Folding Stroller, Continued

To unfold stroller (continued):

7. Visually check that the stroller handle is securely locked into the Fold Lock assembly on both sides of the stroller. (Fig. 6).

NOTE: If fold lock is not locked, fold lock can be locked by pressing down on front of armrests and then press down on top of stroller handle.

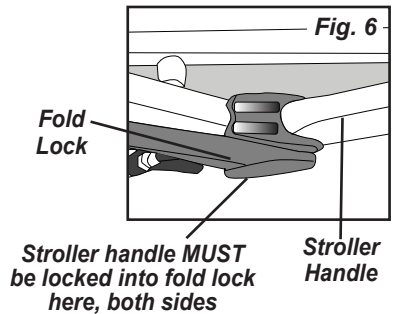

To fold stroller:

1. Place seat back of front seats in the upright adjustment position. Fold Canopies into the closed position. (These two actions must be completed before stroller will be able to close.)

2. Push down on Red Release Button on right side ① and then slide both Fold Lock Release Button on both sides up toward the handle grip to unlock ② (Fig. 1).

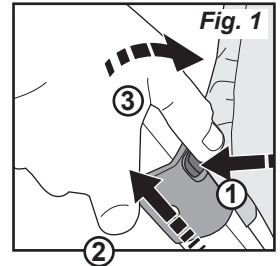

3. While holding the Fold Lock Releases up, push forward on the stroller handle to fold ③ (Fig. 1).

4. Secure stroller in folded position by laying stroller on floor with front wheels and front footrests down. Locate **Retention Strap** on one side of the stroller (Fig. 2). Push down on stroller handle and slide larger hole on **Retention Strap Latch** over peg on stroller. Pull up on **Latch** to secure peg into smaller hole (Figs. 3 and 4.). Repeat process on other side of stroller.

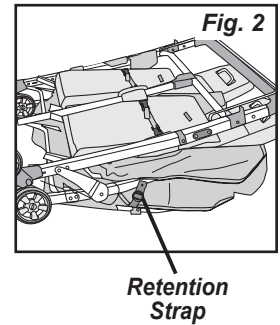

WARNING: Always store stroller lying flat as described above.

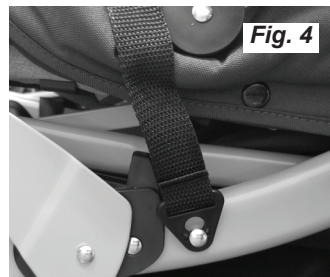
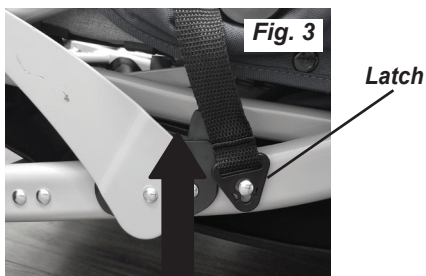

Securing Children In Stroller

⚠️ WARNING ⚠️

Avoid Serious Injury To Children From Falling Or Sliding Out:

- **ALWAYS** use a harness to restrain each child.
- **Snugly** adjust harness around each child.
- **NEVER** leave children unattended, even when sleeping.
Always keep children in view.
- **DO NOT** allow children to climb on stroller or stand in seat.

1. With harness unbuckled, place child in seat.
2. Secure child with harness by positioning **Crotch Strap** between child's legs and placing **Shoulder and Waist Belts** over shoulders and thighs. Snap buckle tongues into crotch strap buckle (Fig. 1).
3. Snugly adjust each strap by pulling on the free end of the strap and moving plastic along strap (Fig. 2).

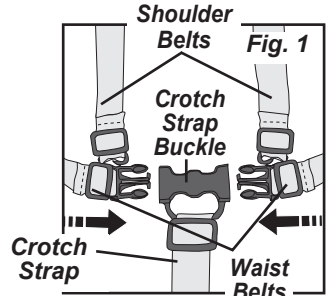

Shoulder Belt Height Adjustment:

Use shoulder belt slots that are closest to child's shoulders.

To change shoulder belt height:

1. Remove shoulder belt from seat back of seat - on back of seat, tip shoulder belt anchor in line with shoulder belt and then push belt anchor and shoulder belt through slot in seat back (Fig. 1).
2. Reattach shoulder belt to seat back - on front side of seat, tip shoulder belt anchor to contact shoulder belt, push belt anchor and shoulder belt through slot in seat back at desired height. Rotate belt anchor to lay flat on back of seat (Fig. 2). Repeat for opposite shoulder belt.

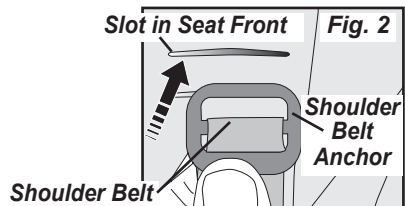
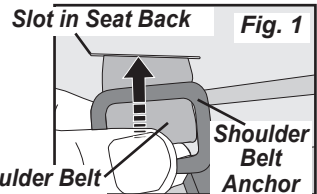
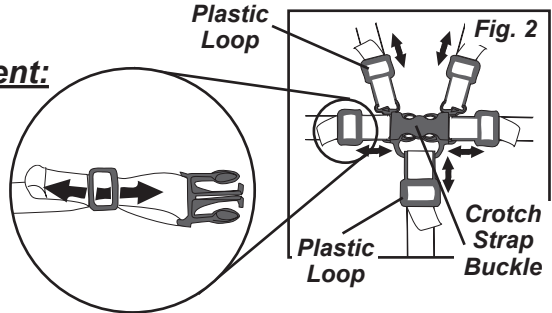

Crotch Belt Adjustment:

1. To lengthen crotch belt - slide plastic loop up on crotch belt (Fig. 2).
2. To shorten crotch belt - slide plastic loop down on crotch belt (Fig. 2).

Seat Back Recline Adjustment

Seat Back Recline Adjustment:

The seat backs have two recline positions.

Front seat adjustment:

NOTE: The seat back must be in the upright position when folding the stroller.

To recline seat back:

1. Pull up on seat back **Recline Handle** (Fig. 1).
2. Lower seat back to recline position and release seat back recline handle.

To raise seat back into upright position:

1. Pull up on seat **Back Recline Handle** (Fig. 1).
2. Pull seat back forward to upright position and release seat **Back Recline Handle**.
3. Check that seat back is locked.

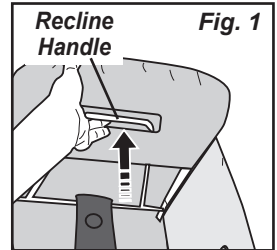

Rear seat adjustment:

To recline seat back:

1. While holding seat back up, release both **Seat Back Buckles** (Fig. 2).
2. Lower seat back into reclined position.

To raise seat back into upright position:

1. Push seat back up and forward to upright position and fasten both **Seat Back Buckles** (Fig. 2).

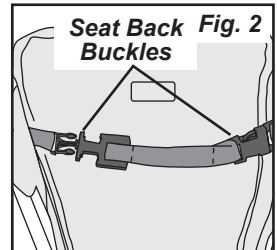

Footrest Adjustment:

The front footrests have three adjustment positions.

To raise footrests:

1. Lift footrest up to one of the two raised positions and rotate support bar up (4) and place under support bar hooks on footrest (Fig. 1).

To lower footrests:

1. Lift up on footrest and allow support bar to drop down out from under support bar hooks.

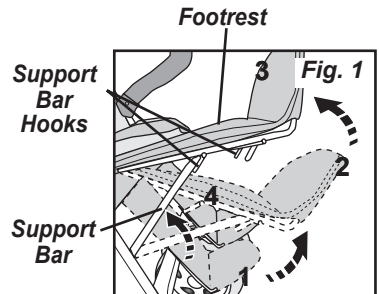

Parking Brake Operation.



WARNING



Parking brake should be engaged when stroller is stopped and when loading and unloading children.

To lock parking brake:

1. Press down on parking brake lock bar on the rear axle assembly into locked position (**Fig. 1**).
2. Check that wheels are locked.

Parking
Brake
Lock Bar

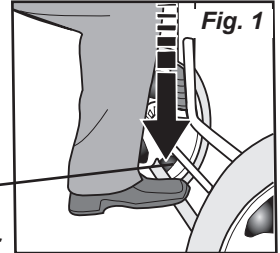

To unlock parking brake:

1. Place toe under parking brake lock bar and lift up into unlocked position (**Fig. 2**).

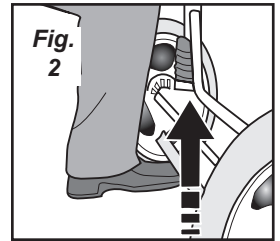

Front Wheel Swivel Lock Operation

Always use front wheel swivel locks when pushing stroller on uneven ground.

To lock front wheel swivel:

1. Rotate front wheel assembly until it is pointing forward and swivel lock is aligned with swivel lock track (**Fig. 1**).
2. Push swivel lock up over swivel lock track until it snaps into place (1) (**Fig. 1**).
3. Check that front swivel is securely locked by pushing side to side on front wheel assembly.
4. Repeat steps 1 through 3 for other wheel assembly.

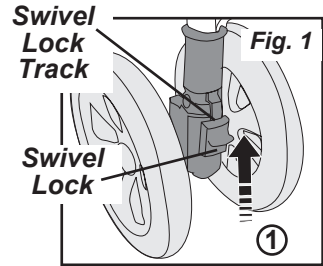

To unlock front wheel swivel:

1. Push swivel lock (1) down until it is free of the swivel lock track (**Fig. 2**).
2. Repeat step 1 for other other wheel assembly.

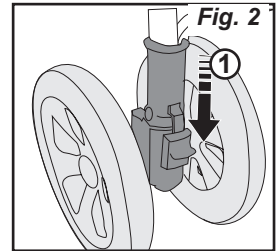

Stroller Maintenance

Cleaning seats, harness, armrests, arm bar and canopy:

1. Surface wash only with mild solution of soap and water.
2. Rinse with water to remove soap solution.

Cleaning Stroller:

1. Surface wash stroller frame, plastic parts and fabric with mild solution of soap and water. Wipe surfaces with water to remove soap solution.
2. Wipe or air dry.

Only use Gaggle provided or approved accessories for this stroller!

GAGGLE®

5216 Portside Dr, Medina, OH 44256 USA
• TEL: 1 234.400.0724 • FAX: 1 330.722.5037
www.gogagglego.com

**IMPORTANTE - LEER CUIDADOSAMENTE Y
CONSERVAR PARA FUTURAS REFERENCIAS**

JAMBOREE 6

Modelo 9909103, 9909132, 4160169

**PARA LLAMAR AL SERVICIO DE ATENCIÓN AL CLIENTE: +1 234.400.0724
NO LLAME AL MINORISTA O DISTRIBUIDOR PARA RECIBIR SERVICIO O
MANTENIMIENTO, YA QUE NO ESTÁN AUTORIZADOS PARA
RESOLVER ESE TIPO DE PROBLEMAS.**

**PARA VERIFICAR LA GARANTÍA Y LOS CERTIFICADOS DE CUMPLIMIENTO
DE SEGURIDAD, POR FAVOR VISITE NUESTRO SITIO WEB EN
www.gogagglego.com**



INSTRUCCIONES DE MONTAJE

- Se requiere que el montaje lo realice un adulto.
- **Lea todas las instrucciones ANTES de montarlo y usarlo..**
- Abra la caja, retire los materiales de embalaje y deshágase de ellos adecuadamente o recíclelos siempre que sea posible.

Conserve la información del producto ubicada en el tubo de la estructura.

Fecha de fabricación: _____

N.º de modelo: _____

Pedido de compra: _____



ADVERTENCIA



**Este cochecito es para uso de no más de 1 niño por cada asiento.
Para uso con niños cuyo peso es de 50 lb como máximo, según la prueba según el
requisito de EE. UU. 16 CFR 1227, y 15 kg máx. según la prueba según el
requisito de la UE BS EN 1888.
Para uso con niños cuya altura es de 45 pulgadas (114 cm) o menos. Los niños
DEBEN estar abrochados en los asientos con el arnés debidamente ajustado.**

Tabla de contenido

Tabla de contenido.....	17
Advertencias.....	18
Instrucciones de montaje	
Herramientas y piezas.....	19
Paso 1- Eje trasero y el conjunto del freno.....	20
Paso 2 - Montaje de la rueda trasera.....	20
Paso 3 - Montaje de la rueda delantera.....	21
Paso 4 - Montaje de la canasta.....	22
Paso 5 - Barra de empuje.....	22
Paso 6 - Montaje del Techo.....	23
Operación y uso de la carriola	
Plegar y despliegue de la carriola.....	25
Asegurando a los niños en la carriola.....	27
Ajuste de reclinación del respaldo del asiento.....	28
Ajuste del reposapiés.....	28
Operación del freno.....	29
Operación de bloqueo de giro de la rueda delantera.....	30
Mantenimiento de carriolas	
Limpieza.....	30



ADVERTENCIA



El incumplimiento de estas advertencias e instrucciones de montaje podría causar lesiones graves o la muerte.

Evite lesiones graves a los niños como la caída o salida de la carriola:

- SIEMPRE use arnés para sujetar cada niño.
- Ajuste bien el arnés alrededor de cada niño.
- NUNCA deje a los niños sin vigilancia, incluso al dormir. Siempre mantenga a los niños a la vista.
- NO permita que los niños se suban en cochecito o de pie en el asiento.

Evite Niños heridas graves al niño:

- NO permita que su niño juegue con este producto.
- Este asiento no es conveniente para niños menores de 6 meses
- Este producto no es adecuado para correr o patinar.
- NO permita que los niños se sienten o se paren en la canasta de almacenamiento.
- Tenga cuidado al empujar el cochecito de cerca del tráfico o en muy áreas congestionadas.
- NO use la carriola en escaleras o escaleras mecánicas con los niños en ella.
- No levante la carriola por la barra del brazo.
- SIEMPRE guarde el cochecito plegado acostado el piso.

Evitar la pérdida de control del cochecito:

- SIEMPRE use palomillas ruedas delanteras cuando se empuja el cochecito en un terreno desigual.
- Tenga cuidado al empujar el cochecito en un terreno desigual o colinas.
- Siempre ponga el freno de estacionamiento cuando este en reposa.
- NUNCA deje el cochecito sin vigilancia en una colina o inclinar incluso cuando el freno de aactivado.

Evite las lesiones por Cochecito vuelco:

- NO permita que los niños se suban en el cochecito sin ayuda
- NO sobrecargue cochecito, ya que puede llegar a ser inestable.
- No lleve más de un niño por asiento.
- No coloque paquetes o bienes adicionales o en el cochecito.
- No agregue paquete de accesorios para transportar o colgar artículos del cochecito.
- NO coloque más de 15 libras. (6.7kg) en la cesta de almacenamiento.
- SIEMPRE distribuir el peso lo más uniformemente posible en cada lado de la silla de paseo.

Evite lesiones:

- Mantenga los dedos alejados de las juntas con bisagras al plegar y desplegar cochecito.
- Cuando haga ajustes, asegúrese siempre de cuerpo de todos los niños partes estén alejados de las piezas móviles.
- Para evitar lesiones a asegurar que sus hijos se mantengan lejos cuando despliegue y plegado de este producto.

INSTRUCCIONES DE MONTAJE

HERRAMIENTAS NECESARIAS: Destornillador de estrella

- Lea todas las instrucciones antes de MONTAR y USAR el cochecito.
- Abra la caja, quite los materiales de embalaje, incluyendo la bolsa de polietileno. Identifique y revise todas las piezas.
- Si faltan piezas o están dañadas, llame a Gaggle® para recibir asistencia en el número de teléfono: +1 234.400.0724.
- Deseche todos los materiales de embalaje después del montaje.



ADVERTENCIA



- Peligro de asfixia: entre los materiales para el montaje del carrito se incluyen piezas pequeñas. Mantenga las partes pequeñas alejadas de los niños.
- Las bolsas de plástico pueden causar asfixia. Mantenga la bolsa de plástico alejada de los niños. Retire y deseche las bolsas de plástico.
- Peligro de pinchamiento: mantenga las manos alejadas de las piezas móviles durante el montaje, plegado y desplegado.

Piezas (El color y estilo puede variar)

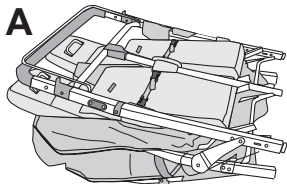

Montaje de la estructura del cochecito (1)



Barra reposabrazos (1)

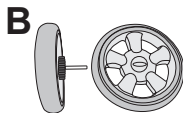

Rueda trasera con eje (2)

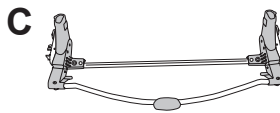

Montaje del conjunto de tubo de eje (1)

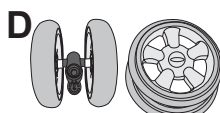

Montaje de las ruedas delanteras (2)

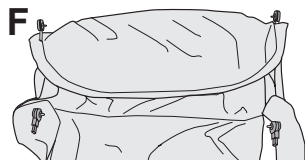

Capota (1)



Cesta trasera del tubo (1)

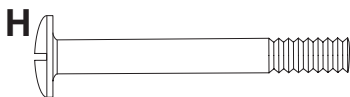

Tornillo [M6 x 34 mm] (2)

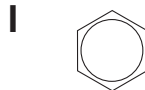

Tuerca [M6] (2)

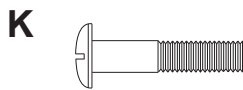

Tornillo con [M6 x 25 mm] (2)



Arandela de Seguridad (2)

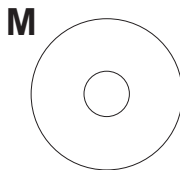

Arandela Plana [6.2x20x1 mm] (2)



Dosel Delantero (2)

PASO 1 - Montaje del eje trasero y el freno

1. Despliegue la carriola (A) en un suelo limpio, con el manillar hacia arriba (1) y el reposapiés delantero (2) en contacto con el suelo (Fig. 1).
2. Coloque el eje del tubo posterior (C) con el tubo de freno 3 hacia arriba y el extremo de montaje del eje trasero abierto hacia las patas traseras.

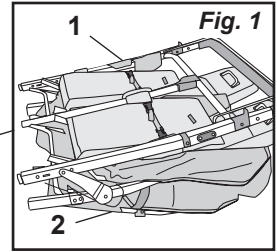

El estilo puede variar

Deslice el eje del tubo trasero (C) sobre los extremos inferiores de las patas traseras (4) hasta ensartar con los pasadores. Presione los pasadores y deslice en los agujeros 3 de montaje del tubo del eje trasero (C). Hasta que los orificios en cajen.

Tire del ensamble del tubo del eje trasero (C) para comprobar que está asegurado en las patas traseras.

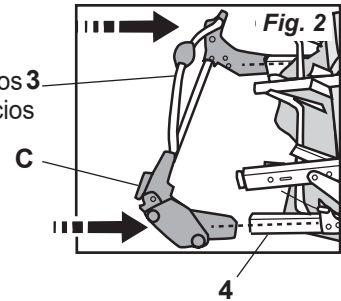

PASO 2 - Montaje de las ruedas traseras

1. Alinee el orificio en la varilla del eje de la rueda trasera (B) con los orificios en conjunto del tubo del eje trasero (C). Deslice la rueda trasera con eje B en el conjunto del tubo del eje trasero (C) hasta el orificio la barra del eje trasero se alinea con el orificio en el tubo del eje trasero (Fig. 1).
2. Inserte el tornillo M6 x 34 mm (H) a través del tubo del eje trasero Conjunto (C) y varilla del eje trasero hasta que el tornillo salga por la parte inferior Conjunto del tubo del eje trasero (C) (Fig. 2).

NOTA: Si el extremo del tornillo no se desliza dentro del orificio, verifique alineación del agujero en el eje. Si el agujero en el eje no está alineado, retire la rueda trasera y comience de nuevo.

3. Inserte la tuerca M6 (I) en el hueco de 6 lados en la parte inferior de tubo del eje trasero y con un destornillador Phillips, Atornille (H) girándolo hasta que quede apretado (Fig. 3).

Repita los pasos 2 a 3 para la rueda trasera opuesta.

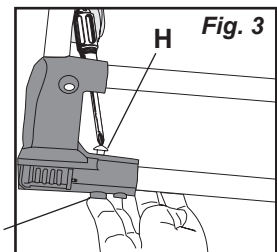
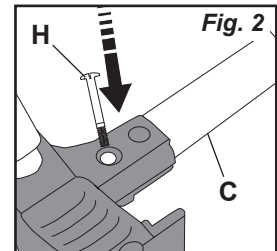
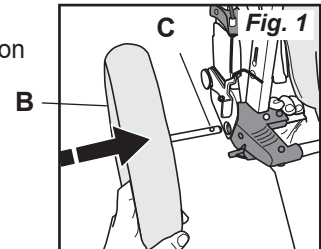

PASO 3 - Montaje de la rueda delantera

1. Desdoble la carriola (ver sección “Funcionamiento y Uso”).
2. Coloque la carriola en el suelo, las ruedas traseras y manubrio deben de quedar en contacto con el. (Fig. 1).
3. Reúne todas las piezas necesarias para el montaje. localizar M6 x 25 Tornillo de (K), arandela de seguridad (L), y la arandela plana (M) en la bolsa de piezas. Localiza Frente Montaje de la rueda (D).
4. Retire el material de embalaje protector del Frente Mensajes rueda (Fig. 2).

NOTAS: Sujete el rodamiento (Y) en el poste de la rueda delantera (X), mientras la retira el plástico de protección y la bolsa de piezas.

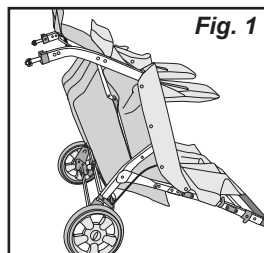

Fig. 1

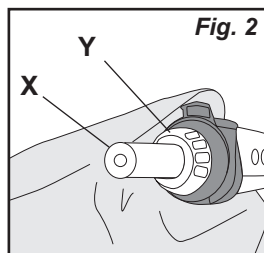

Fig. 2

5. Mientras sostiene el poste frontal de la rueda de frente (D). Mientras el anillo de la rueda (Fig. 2) quede de frente y el cojinete (Y) dentro, inserte la rueda frontal en el eje (Fig. 3).

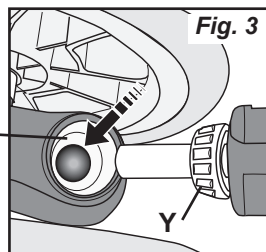

Fig. 3

6. Deslice arandela de seguridad (L) y la arandela plana (M) al tornillo de 25 mm x hombro M6 (K) y luego inserte el tornillo en el fondo del frente. Coloque la rueda y apriete (Fig. 4).

Repita los pasos del 2 al 6 de montar rueda delantera en el otro lado de la silla de paseo.

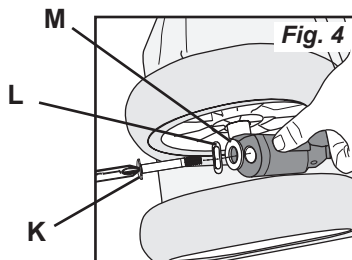
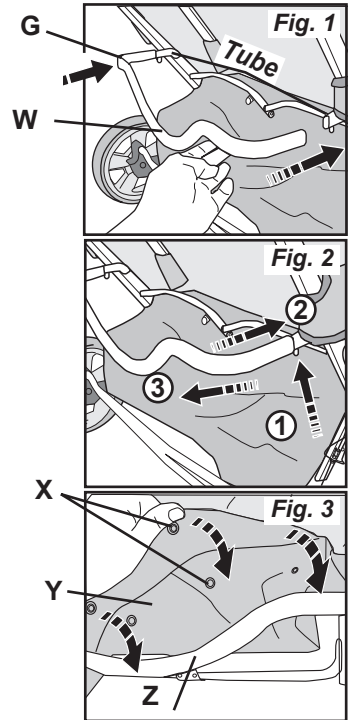

Fig. 4

PASO 4 - Union del tubo de baloncesto trasero

1. Tubo de la canasta trasero (G) con la curva (W) apuntando hacia abajo (Fig. 1).
2. Asegure el tubo de la cesta trasero en la silla de paseo por deslizando los extremos del tubo a la cesta trasera tubos en el lado del bastidor de silla de paseo hasta que los extremos entren en contacto con los botones del muelle (Fig. 1).
3. Pulse los botones ① del muelle y deslice los tubos de la cesta trasera ② hasta que los botones aseguren en los agujeros de la cesta trasera del tubo (Fig. 2).
4. Tire del tubo de la cesta trasera para verificar que esté bien sujeto ③ (Fig. 2).
5. Fije la canasta de tela al tubo de la canasta trasera

Desenganche encaje (X) en la cesta de tela (Y), envuelva la tela baloncesto sobre la parte superior del tubo de la cesta (Z) y vuelva a colocar broches en la cesta de tejido (Fig. 3).



Hay cinco portavasos elásticos, así como almacenamiento adicional ubicado dentro del dosel. bolsa de almacenamiento.

PASO 5 - Operaciones de la barra de brazo

Accesorio De Barra De Brazo:

1. Alinee las flechas ubicadas en la parte inferior de la barra del brazo (Fig.1).
2. Empuje el poste de la barra del brazo (1) dentro del orificio en la base de la barra del brazo (2) hasta hace clic en su lugar. Repita en el otro lado (Fig. 2).

Desmontaje Barra Arm:

1. Mantenga presionado el botón de liberación (1) ubicado en la parte inferior del barra de brazo. Mientras mantiene presionado el botón de liberación, extraiga la barra del brazo para extraer desde un lado de la carriola (Fig. 3).

2. Para quitar completamente la barra del brazo, repita el paso 1 en el lado puesto de la carriola.

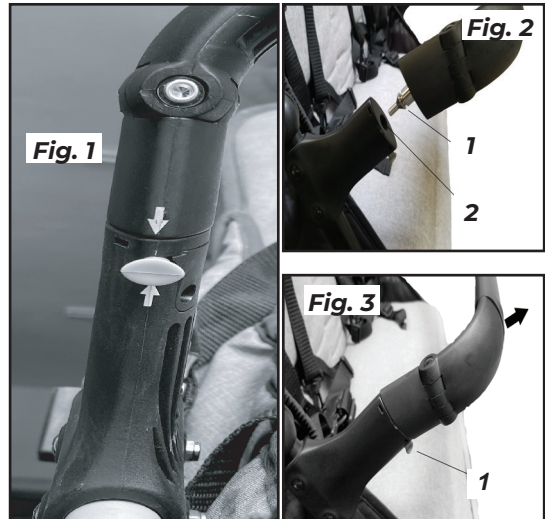

PASO 6 - Marquesinas

Para colocar el dosel trasero:

1. Coloque el dosel trasero (F) con la sección delantera redondeada en la parte superior y coloque el dosel en el área del asiento trasero y encima de asientos delanteros.

Tubo de la capota principal
Reposabrazos

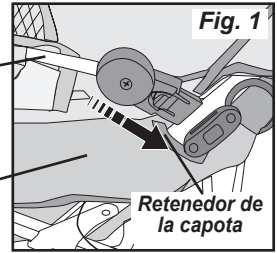

2. Asegure el tubo principal del dosel (V) empujando extremo del tubo principal del dosel en la ranura del retenedor del dosel (Z) ubicado en el exterior de la manija (X) cerca del reposabrazos (W) (Figura 1).

Manillar

Tubo de la capota trasero

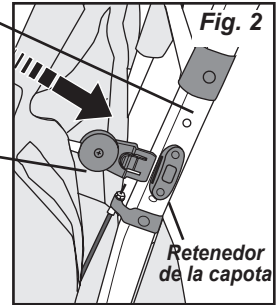

3. Asegure el tubo corto trasero del dosel (Y) empujando extremo del tubo del dosel en la ranura del retenedor del dosel (Z) ubicado en el exterior del mango cerca de la parte superior del asiento trasero (Fig. 2). Repita los pasos 2 y 3 para asegurar los tubos del dosel en otro lado de la carriola.

4. Asegure la parte posterior del dosel trasero (F).

- Doblar el panel posterior del dosel hacia adelante, ① tirar tubo del dosel trasero hacia atrás y acople el dosel tela sobre el mango tubo de soporte con tela cierres de velcro ② (Fig. 3).

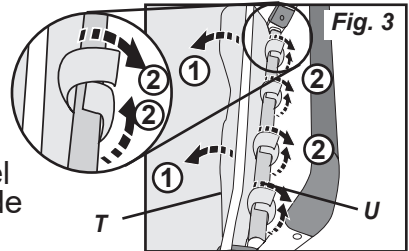

Estilo puede variar

- Deslice el panel posterior del dosel (T) hacia abajo entre manija soporte tubo (U) y manija de la carriola ③ (Fig. 4).

- Asegure los laterales del dosel alrededor del mango de la carriola tubo de soporte asegurando sujetadores de gancho y bucle en cada lado ④ (Fig. 4).

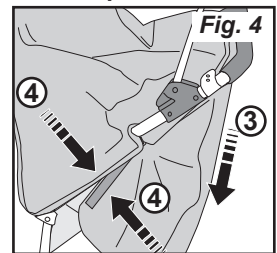

- Repita en el otro lado del dosel.

Nota: Para quitar el dosel trasero, siga los pasos anteriores en orden inverso.

Para operar la ventana del dosel:

1. Ruede la ventana del dosel hacia arriba pabellón.

2. Enhebre el cierre de velcro a través de lazo cosido en el borde trasero del dosel, doblar el lazo cosido y presionar la correa juntos (Fig. 3). Repita para otro sujetador.

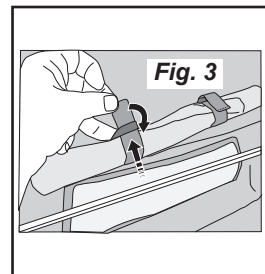

Para colocar los toldos frontales (P):

Alinee la lengüeta de resorte (2) del dosel delantero (P) a través de la abertura del reposabrazos de tela y dentro del retenedor del dosel (3). El techo se bloquea en su lugar con un clic. Repita para ambos lados (Fig. 1).

Nota: Para retirar las marquesinas frontales, presione la lengüeta de resorte (2) hasta que se libere del retenedor de la marquesina (3). Si la lengüeta no se suelta fácilmente, puede usar un destornillador recto o una herramienta equivalente para presionar la lengüeta (Fig. 1).

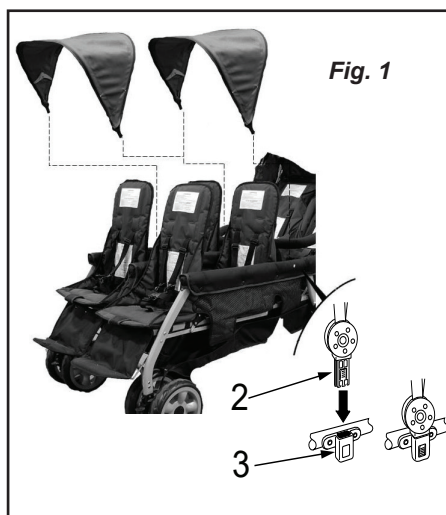

Para activar el bloqueo del dosel delantero:

1. Una vez que el dosel esté conectado y desplegado, necesitará presionar hacia abajo (1) en el bloqueo del dosel para asegurarse de que esté en la posición bloqueada (Fig. 1). Para liberar el bloqueo del dosel, simplemente empuje hacia arriba.
2. Para plegar las marquesinas delanteras, asegúrese de que el seguro esté en la posición desbloqueada y luego doblar. (Fig. 2).

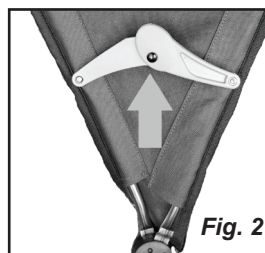
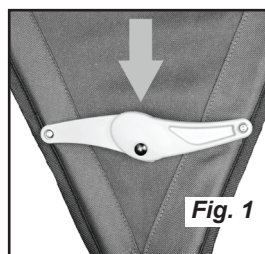

⚠ ADVERTENCIA ⚠

- Peligro de pinchaduras - Mantenga las manos alejadas de las piezas móviles durante el montaje, plegado y desplegado.
- Asegúrese de que todos los dispositivos de bloqueo están asegurados antes de su uso.

Para desplegar el cochecito:

1. Coloque el cochecito en el suelo con las ruedas delanteras y los reposapiés delanteros hacia abajo, en contacto con el suelo (Fig. 1).

NOTA: Siempre compruebe que el suelo esté limpio y seco antes de colocar la silla de paseo en el suelo.

Correa de retención de plegado

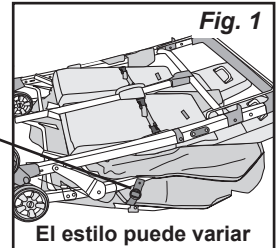

2. Bloquee el freno de estacionamiento.
3. Ubique la correa de retención en un lado del cochecito (Figura 1). Empuje hacia abajo el asa del cochecito y desenganche. Pestillo de la correa de retención deslizando el pestillo hacia abajo para que la carriola la clavija se alinee con el orificio más grande del pestillo (Fig. 2).

Lazo

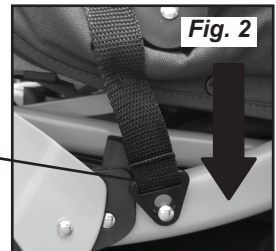

4. Deslice el pestillo de la clavija del cochecito (Fig. 3).

5. Repita los pasos 3 y 4 en el lado opuesto para desenganchar Correa de retención.

6. Tire hacia arriba del asa para desplegar la carriola (Fig.4) y luego, con un chasquido rápido, empuja hacia abajo manija para trabar en posición desplegada (Fig. 5). Empuje hacia abajo el marco lateral para asegurarse de que la carriola esté en posición abierta bloqueada. Levante el asa para comprobar que el asa del cochecito está bloqueado en la posición desplegada en ambos lados.

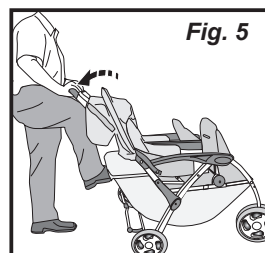
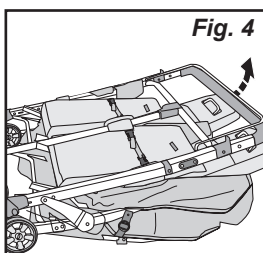
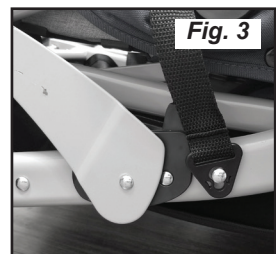

Conhecito Desplegable y Plegable, continuación

Para desplegar el cochecito (continuación):

6. Compruebe visualmente que el manillar del cochecito esté firmemente trabado en la posición de freno de plegado en ambos lados del cochecito (Fig. 5).

NOTA: Si el bloqueo de plegado no está bloqueado lo puede trabar presionando hacia abajo la parte delantera de los reposabrazos y luego presionando hacia abajo el manillar del cochecito.

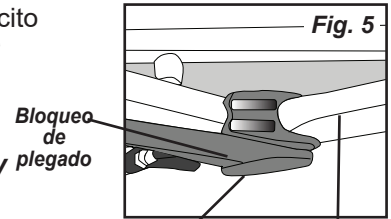

El manillar del cochecito **DEBE** estar trabado en la posición de bloqueo de plegado aquí, en ambos lados

Manillar del cochecito

Para plegar el cochecito:

1. Pliegue la carriola en el suelo, los asientos delanteros deben de estar debajo y los asientos traseros sobre ellos.
2. Empuje hacia abajo el botón rojo a la derecha ① lado y luego deslice Tanto Fold bloqueo de lanzamiento Botón por las dos caras hacia el mango agarre para desbloquear ② (Fig. 1).
3. Mientras sostiene seguro de prensa se bloquean, empujar hacia adelante en el mango de plegar el cochecito ③ (Fig. 1).
4. Asegure el cochecito en posición plegada colocando el cochecito en el suelo con el frente ruedas y reposapiés delanteros bajados. Localizar Correa de retención en un lado del cochecito (Figura 2). Empuje hacia abajo el asa del cochecito y deslice agujero más grande en el cierre de la correa de retención clavija en el cochecito. Tire hacia arriba del pestillo para asegurar la clavija en un orificio más pequeño (Figs. 3 y 4). Repetir proceso en el otro lado del cochecito.

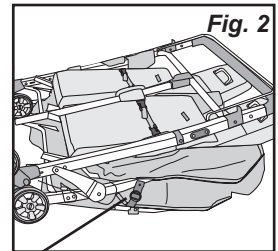
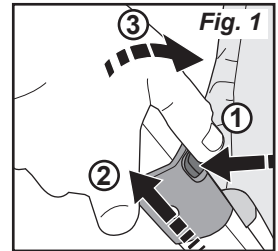

Correa de retención de plegado

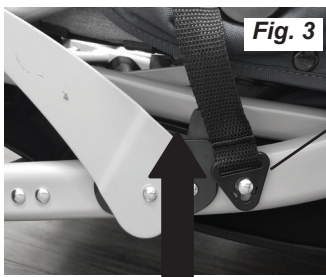

Lazo

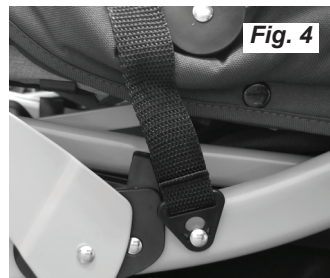

⚠️ ADVERTENCIA ⚠️

Evite lesiones graves de los niños por caídas o al deslizarse del asiento:

- **SIEMPRE** use el arnés para sujetar a cada niño.
- **Ajuste cómodamente** el arnés alrededor de cada niño.
- **NUNCA** deje niños solos y sin supervisión, incluso cuando duermen. Siempre tenga los niños a la vista.
- **NO PERMITA** que los niños suban al cochecito escalando o que estén de pie en el asiento.

1. Con el arnés desabrochado, coloque el niño en el asiento.

2. Abroche al niño con el arnés colocando la correa de la entrepierna entre las piernas del niño y colocando los cinturones de seguridad de los hombros y la cintura sobre los hombros y los muslos. Ajuste las lengüetas en la hebilla de la correa de la entrepierna (Fig. 1).

3. Ajuste cómodamente cada correa estirando del extremo libre de la correa y moviendo el broche de plástico a lo largo de la correa (Fig. 2).

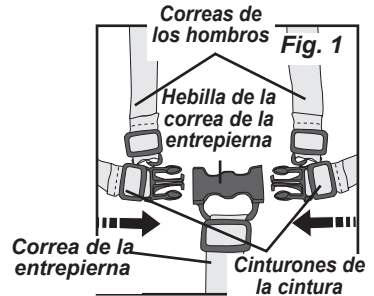

Ajuste de la altura del cinturón del hombro:

Utilice las ranuras de la correa del hombro que estén más cercanas a los hombros del niño.

Para cambiar la altura de la correa del hombro:

1. Retire el cinturón del hombro de la parte trasera del asiento; en la parte trasera del asiento, coloque el anclaje del cinturón del hombro en línea con el cinturón del hombro y luego empuje el anclaje del cinturón y el cinturón del hombro a través de la ranura en la parte trasera del asiento (Fig. 1).

2. Vuelva a unir el cinturón del hombro al respaldo del asiento; en la parte delantera del asiento, coloque el anclaje del cinturón del hombro en contacto con dicho cinturón, empuje el anclaje y el cinturón del hombro a través de la ranura en la parte delantera del asiento a la altura deseada. Rote el anclaje del cinturón de modo que quede recostado en el respaldo del asiento (Fig. 2). Repita para el cinturón del hombro opuesto.

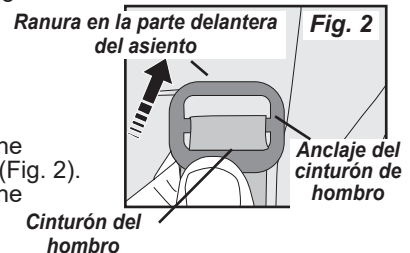
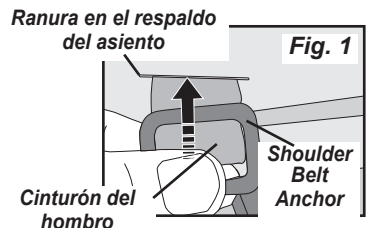
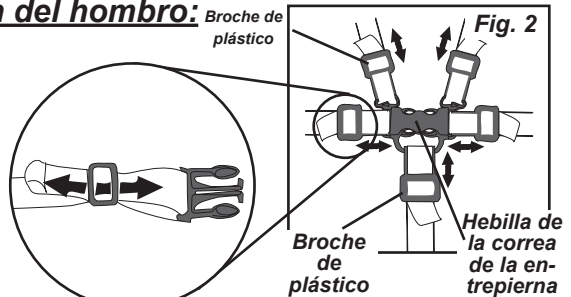

Ajuste del cinturón de la entrepierna:

1. Para alargar el cinturón de la entrepierna deslice el broche de plástico hacia arriba por el cinturón de la entrepierna (Fig. 2).
2. Para acortar el cinturón de la entrepierna deslice el broche de plástico hacia abajo por el cinturón de la entrepierna (Fig. 2).

Ajuste del respaldo reclinable

Ajuste de posición del Respaldo

Los respaldos tienen dos posiciones de reclinación.

Ajuste del asiento delantero:

NOTA: El respaldo debe estar en posición vertical al plegar el cochecito.

Para reclinarse el respaldo del asiento:

1. Tire de la palanca de reclinación del respaldo (Fig. 1).
2. Tire del respaldo del asiento hacia adelante hasta la posición vertical y libere la palanca de reclinación del respaldo.

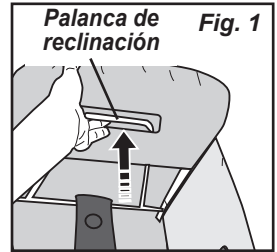

Para levantar de nuevo el respaldo del asiento a la posición vertical:

1. Tire de la palanca de reclinación del respaldo (Fig. 1).
2. Tire del respaldo del asiento hacia adelante hasta la posición vertical y libere la palanca de reclinación del respaldo.
3. Verifique que el respaldo del asiento esté bloqueado.

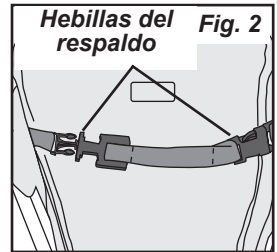

Ajuste del respaldo del asiento:

Para reclinarse el respaldo del asiento:

1. Mientras sostiene el respaldo en posición vertical, suelte ambas hebillas del respaldo (Fig. 2).
2. Baje el respaldo del asiento a la posición reclinada.

Para levantar de nuevo el respaldo del asiento a la posición vertical:

1. Empuje el asiento de nuevo hacia arriba y hacia adelante a la posición vertical y fije ambas hebillas del respaldo (Fig. 2).

Ajuste del reposapiés:

Los reposapiés delanteros tienen tres posiciones de regulación.

Para levantar los reposapiés:

1. Levante el reposapiés hasta una de las dos posiciones elevadas y gire la barra de apoyo hacia arriba (4) y colóquela debajo de los ganchos de la barra de apoyo en el reposapiés (Fig. 1).

Para bajar los reposapiés:

1. Levante el reposapiés y permita que la barra de apoyo caiga hacia abajo y salga de los ganchos de la barra de apoyo.

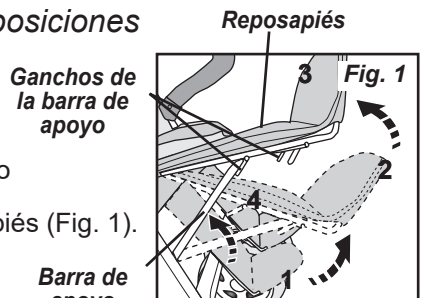

! ADVERTENCIA !

- El freno de estacionamiento debe activarse cuando se detiene la carriola y al cargar y descargar niños.

Para bloquear el freno de estacionamiento:

1. Presione hacia abajo la barra de bloqueo del freno de estacionamiento en el conjunto del eje trasero en la posición bloqueada (Fig. 1)
2. Comprobar que las ruedas se bloquean.

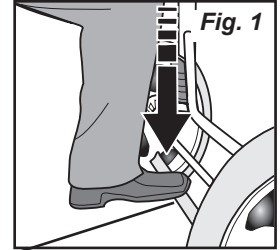

**Barra de trabado
del freno de
estacionamiento**

Para desbloquear el freno de estacionamiento

1. Coloque el dedo del pie debajo de la barra de trabado del freno de estacionamiento y levántelo a la posición de destrabado (**Fig. 2**).

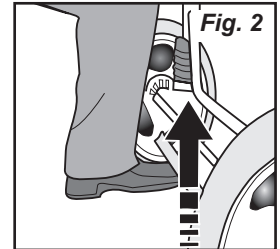

Operación de bloqueo de dirección de la rueda delantera.

Siempre use la traba de las ruedas giratorias delanteras cuando empuje el cochecillo sobre terreno irregular.

Para trabar las ruedas giratorias delanteras:

1. Gire el ensamblaje de las ruedas delanteras hasta que esté apuntando hacia adelante y la traba de las ruedas giratorias esté alineada con el carril de las mismas (**Fig. 1**).
2. Empuje la traba de las ruedas giratorias hacia arriba, sobre el carril de la traba de las mismas, hasta que encaje en su sitio ① (**Fig. 1**).
3. Compruebe que las ruedas giratorias delanteras estén bien trabadas, empujando de un lado a otro el conjunto de las ruedas delanteras.
4. Repita los pasos 1 a 3 para el otro conjunto de ruedas.

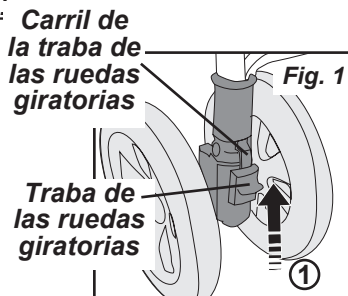

Para destrabar las ruedas giratorias delanteras:

1. Empuje hacia abajo la traba de las ruedas giratorias hasta que esté fuera del carril (**Fig. 2**).
2. Repita el paso 1 para el otro conjunto de ruedas.

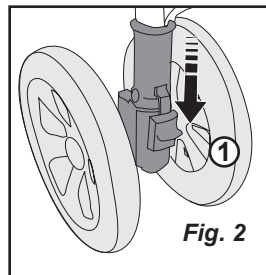

Mantenimiento del cochecito

Limpieza de los asientos, arneses, reposabrazos, barra para los brazos y capota:

1. Lave los elementos superficialmente solo con una solución suave de agua y jabón.
2. Enjuáguelo todo con agua para eliminar el jabón.

Limpieza del cochecito:

1. Lave la estructura, las partes plástico y de tela del cochecito superficialmente con una solución suave de agua y jabón. Enjuague las superficies con un paño y agua para eliminar el jabón.
2. Secar con un paño o al aire.

¡Solo use los accesorios provistos o aprobados por Gaggle para esta carriola!

GAGGLE®

5216 Portside Dr, Medina, OH 44256 USA
• TÉL : 1 234.400.0724 • FAX: 1 330.722.5037
www.gogagglego.com

**IMPORTANT - LIRE ATTENTIVEMENT ET
GARDER POUR RÉFÉRENCE FUTURE**

Jamboree 6

Modèles : 9909103, 9909132, 4160169

**VEUILLEZ COMMUNIQUER AVEC LE SERVICE À LA CLIENTÈLE
AU +1 234.400.0724**

**N'APPELEZ PAS LE DÉTAILLANT NI LE REVENDEUR, CAR ILS NE SONT PAS
AUTORISÉS À RÉPONDRE AUX QUESTIONS LIÉES AU SERVICE
APRÈS-VENTE.**

**POUR OBTENIR DES RENSEIGNEMENTS SUR LA GARANTIE ET LES CER-
TIFICATS DE CONFORMITÉ AUX NORMES DE SÉCURITÉ FÉDÉRALES,
VEUILLEZ CONSULTER NOTRE SITE : www.gogagglego.com.**



INSTRUCTIONS DE MONTAGE

- Montage à effectuer par un adulte.
- Lisez attentivement toutes les instructions AVANT de monter et d'utiliser la poussette.
- Déballiez le carton, retirez tous les emballages et mettez-les au rebut adéquatement ou recyclez-les si possible.

Inscrivez ci-dessous les renseignements sur le produit se trouvant sur le cadre de la poussette.

Date de fabrication : _____

Numéro de modèle : _____

Bon de commande : _____



AVERTISSEMENTS



**Cette poussette est pour l'utilisation d'au plus 1 enfant pour chaque siège
Pour une utilisation avec des enfants dont le poids est de 50 lb max. comme testé selon la
norme américaine 16 CFR 1227 et 15 kg max. comme testé selon la
norme européenne BS EN 1888.**

**Pour une utilisation avec des enfants dont la taille est de 114 cm (45 pouces) ou moins.
Les enfants DOIVENT être attachés dans les sièges avec un harnais bien ajusté.**

Table des matières

Table des matières	32
Avertissements	33
Instructions de montage	
Outils et pièces.....	34
Étape 1- Ensemble essieu arrière et frein	35
Étape 2 - Assemblage de la roue arrière.....	35
Étape 3 - Assemblage de la roue avant.....	36
Étape 4 - Ensemble du tube du panier arrière.....	37
Étape 5 - Opérations de barre de bras	37
Étape 6 - Opérations de la canopée	38
Fonctionnement et utilisation de la poussette	
Poussette dépliant et pliant.....	40
Sécuriser les enfants dans la poussette.....	42
Réglage de l'inclinaison du dossier du siège.....	43
Réglage du repose-pieds.....	43
Fonctionnement des freins.....	44
Fonctionnement du verrou pivotant de la roue avant.....	45
Entretien poussette	
Nettoyage.....	45



AVERTISSEMENTS



Le non-respect de ces avertissements et les instructions d'assemblage pourrait entraîner des blessures graves ou la mort.

Éviter des blessures graves aux enfants de tomber ou de glisser Out:

- **TOUJOURS** utiliser harnais pour retenir chaque enfant.
- De bien ajuster le harnais autour de chaque enfant.
- Ne laissez **JAMAIS** un enfant sans surveillance, même quand il dort. Toujours garder les enfants en vue.
- **NE PAS** laisser les enfants grimper sur la poussette ou debout sur le siège.

Éviter des blessures graves aux enfants:

- Ne laissez pas votre enfant jouer avec ce produit.
- Cet appareil de sécurité n'est pas adapté aux enfants de moins de 6 mois.
- Ce produit n'est pas approprié pour les coureurs ou le patinage.
- **NE PAS** laisser les enfants s'asseoir ou se tenir dans le panier de stockage.
- Faites preuve de prudence lorsque l'on pousse la poussette près de la circulation ou à très les zones congestionnées.
- **NE PAS** utiliser la poussette dans les escaliers ou les escaliers mécaniques avec des enfants en elle.
- **NE PAS** soulever la poussette par clé de bras.
- Rangez **TOUJOURS** la poussette pliée allongée plat.

Éviter la perte de contrôle de la poussette:

- **TOUJOURS** utiliser avant verrous tournants de la roue en poussant la poussette sur un terrain accidenté.
- Faites preuve de prudence lorsque l'on pousse la poussette sur un terrain ou sur les collines inégale.
- Mettez toujours le frein de stationnement lorsque la poussette est arrêtée.
- **NE JAMAIS** laisser la poussette sans surveillance sur une colline ou incliner même lorsque le frein de stationnement est activé.

Éviter les blessures de la poussette de basculer:

- **NE PAS** laisser les enfants monter dans la poussette sans, ou à jouer ou s'accrocher à la poussette.
- Ne pas surcharger la poussette car elle peut devenir instable.
- Ne pas transporter plus d'un enfant par siège.
- **NE PAS** placer parcelles supplémentaires ou de marchandises dans ou sur la poussette.
- Ne pas ajouter de paquet portant accessoires ou raccrochez articles de la poussette.
- Ne placez pas plus de 15 livres. (6,7 kg) dans le panier de stockage.
- **TOUJOURS** distribuer le poids uniformément possible sur chaque côté de la poussette

Évitez le pincement des blessures:

- Gardez vos doigts des joints articulés lors du pliage et de dépliage poussette.
- Lors des réglages, assurez-vous toujours le corps de tous les enfants parties sont libres de toutes les pièces mobiles.
- Pour éviter les blessures en sorte que votre enfant est tenu à l'écart quand dépliage et de repliage de ce produit

Instructions de montage

OUTILS NÉCESSAIRES : Tournevis cruciforme

- Lisez attentivement toutes les instructions AVANT de monter et d'utiliser la poussette.
- Déballez le carton, retirez tous les emballages, y compris le sac de polyéthylène. Identifiez et vérifiez toutes les pièces.
En cas de pièces manquantes ou endommagées, appelez Gaggle® au +1 234.400.0724.
- Mettez au rebut tous les emballages une fois le montage effectué.



AVERTISSEMENTS



- **Risque d'étouffement** – La quincaillerie nécessaire au montage de la poussette inclut de petites pièces. Gardez les petites pièces hors de portée des enfants.
- **Les sacs plastiques présentent un risque d'étouffement.** Tenez les sacs plastiques hors de portée des enfants. Retirez et mettez au rebut les sacs plastiques.
- **Risque de pincement** – Gardez les mains à l'écart des pièces mobiles pendant le montage de la poussette et lors de son pliage et dépliage.

Pièces (Couleur et le style peuvent varier)

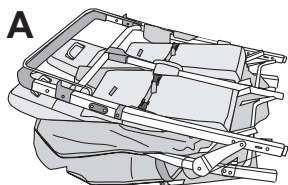

Cadre de poussette (1)

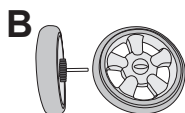

Roue arrière avec demi-essieu (2)

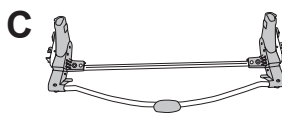

Tube d'essieu arrière (1)

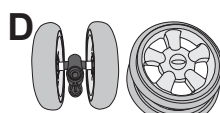

Roues doubles avant (2)



Guidon (1)

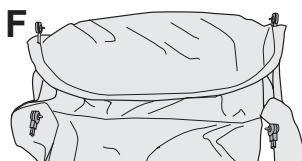

Auvent arrière (1)



Panier arrière Tube (1)

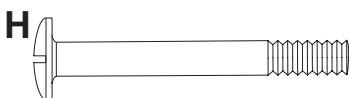

Vis [M6 x 34 mm] (2)



Écrous [M6] (2)

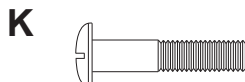

Panier arrière Tube [M6 x 25 mm] (2)



Bloquer rondelle (2)

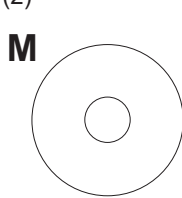

Rondelle [6.2x20x1 mm] (2)

P



Auvent Avant (2)

ÉTAPE 1 : Montage de l'essieu arrière et des freins

1. Posez le cadre de poussette (A) replié sur un sol propre, le tube du guidon (1) sur le dessus et les repose-pieds avant (2) au sol (Fig. 1).

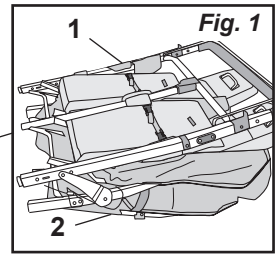

2. Attachez le tube d'essieu arrière (C) à la poussette (Fig. 2).
- Positionnez le tube d'essieu arrière (C) de manière à ce que le tube de frein (3) soit placé sur le dessus et l'extrémité ouverte de l'essieu arrière soit orientée vers les pattes arrière.
 - Faites glisser le tube d'essieu arrière (C) dans les extrémités inférieures des pattes arrière (4) jusqu'à entrer en contact avec les goupilles à ressort. Appuyez sur les goupilles à ressort et faites glisser le tube d'essieu arrière (C) sur les pattes arrière (4) jusqu'à ce que les goupilles à ressort s'enclenchent dans les trous du tube d'essieu arrière (C).
 - Tirez sur le tube d'essieu arrière (C) pour vérifier qu'il est bien attaché aux pattes arrière.

Les styles peuvent varier.

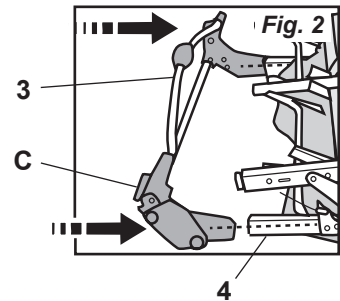

ÉTAPE 2 : Assemblage des roues arrière

1. Alignez le trou de la tige d'essieu de la roue arrière (B) avec les trous Ensemble de tube d'essieu arrière (C). Faites glisser la roue arrière avec l'essieu B dans le tube de l'essieu arrière (C) jusqu'à ce que le trou la tige de l'essieu arrière s'aligne avec le trou du tube de l'essieu arrière (Fig. 1).

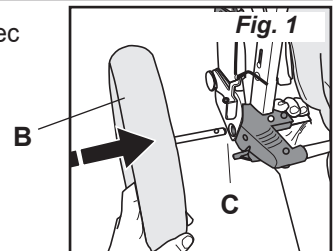

2. Insérez la vis M6 x 34 mm (H) dans le tube de l'essieu arrière Ensemble (C) et tige d'essieu arrière jusqu'à ce que la vis sorte en bas de Ensemble de tube d'essieu arrière (C) (Fig.2).

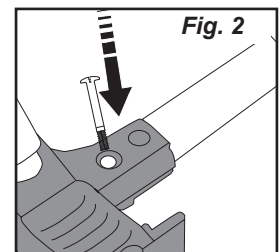

REMARQUE: Si l'extrémité de la vis ne glisse pas dans le trou, vérifiez l'alignement du trou dans l'essieu. Si le trou dans l'essieu n'est pas aligné, retirer la roue arrière et recommencer.

3. Insérez l'écrou M6 (I) dans l'évidement à 6 côtés au bas de tube d'essieu arrière et à l'aide d'un tournevis cruciforme, fixer Vissez (H) en le tournant dans l'écrou jusqu'à ce qu'il soit serré (Fig. 3).

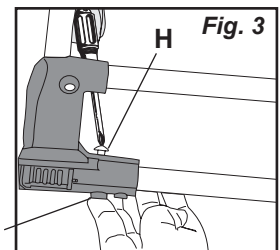

Répétez les étapes 2 à 3 pour la roue arrière opposée.

ÉTAPE 3 : Assemblage des roues avant

1. Dépliez la poussette (voir la section « Mode d'emploi de la poussette »).
2. Penchez la poussette vers l'arrière sur ses roues arrière jusqu'à ce que la poignée repose contre le sol (**Fig. 1**).
3. Rassemblez toutes les pièces requises pour l'assemblage. **Trouvez la vis à épaulement M6 x 25 (K)**, la **rondelle de blocage (L)** et la **rondelle plate (M)** dans le sac des ferrures. Localisez l'ensemble des **roues avant (D)**.
4. Enlevez les matériaux d'emballage qui protègent le **montant des roues avant (Fig. 2)**.

REMARQUE : Tenez le roulement du montant des roues avant pendant que vous enlevez les matériaux d'emballage et le sac des ferrures.

5. Tout en maintenant le roulement sur le montant des roues avant, placez l'**ensemble des roues avant (D)** afin que le chemin de roulement soit orienté vers le montant des roues avant et que le roulement à l'intérieur de l'**ensemble des roues avant** soit du côté opposé, puis faites glisser l'**ensemble des roues avant** sur le montant des roues avant et le roulement (**Fig. 3**).

6. Faites glisser la **rondelle de blocage (L)** et la **rondelle plate (M)** sur la **vis à épaulement M6 x 25 mm (K)**, puis insérez la vis à la base du montant des roues avant et serrez fermement (**Fig. 4**).

Refaites les étapes 2 à 6 pour assembler la roue avant de l'autre côté de la poussette.

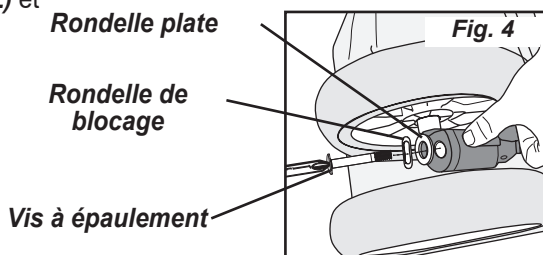
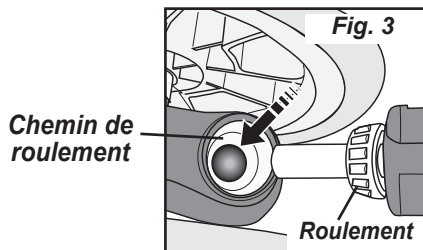
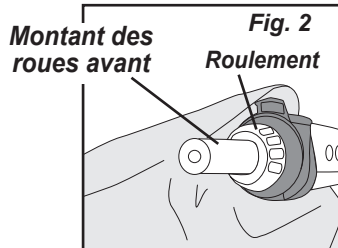
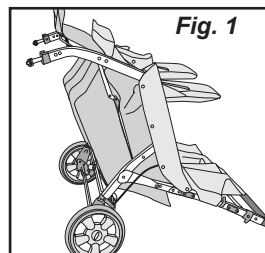

ÉTAPE 4 : Assemblage du tube du panier arrière

1. Placez le **tube du panier arrière (G)** avec la partie incurvée orientée vers le bas (**Fig. 1**).
2. Fixez le **tube du panier arrière** à la poussette en faisant glisser les extrémités du **tube du panier arrière** dans les tubes du côté du cadre de la poussette jusqu'à ce que les extrémités entrent en contact avec les boutons à ressort (**Fig. 1**).
3. Appuyez sur les boutons à ressort ① et faites glisser le **tube du panier arrière** sur les tubes jusqu'à ce que les boutons à ressort se verrouillent dans les trous du **tube du panier arrière** (**Fig. 2**) ②
4. Tirez sur le **tube du panier arrière** pour vérifier qu'il est fixé solidement ③ (**Fig. 2**).
5. Fixez le panier en tissu au **tube du panier arrière**.
 - Détachez les boutons-pression du panier en tissu, placez le panier en tissu sur le tube du panier et attachez les boutons-pression sur le panier en tissu (**Fig. 3**).

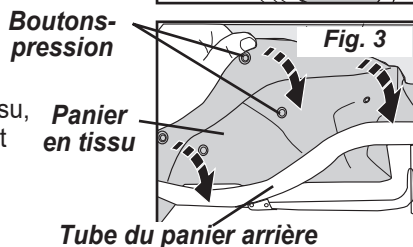
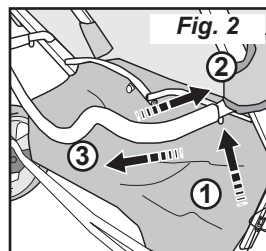
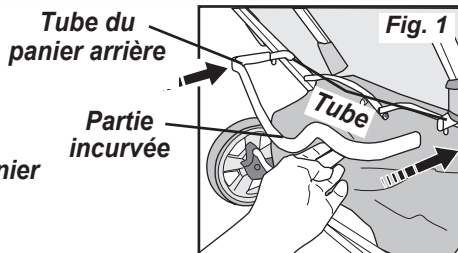

Il y a cinq porte-gobelets élastiques ainsi que des rangements supplémentaires situés à l'intérieur de la verrière sac de rangement.

ÉTAPE 5 : Operations de barre de bras

Fixation de la barre de bras:

1. Alignez les flèches situées sous la barre de bras (**Fig.1**).
2. Poussez le montant de la barre de bras (1) dans le trou de la base de la barre de bras (2) jusqu'à il s'enclenche. Répétez de l'autre côté (**Fig. 2**).

Retrait de la barre de bras:

1. Appuyez et maintenez le bouton de déverrouillage (1) situé en bas du barre de bras. Tout en maintenant le bouton de déverrouillage, tirez la barre du bras vers l'extérieur pour la retirer d'un côté de la poussette (**Fig. 3**).
2. Pour retirer complètement la barre de bras, répétez l'étape 1 sur le côté opposé de la poussette.

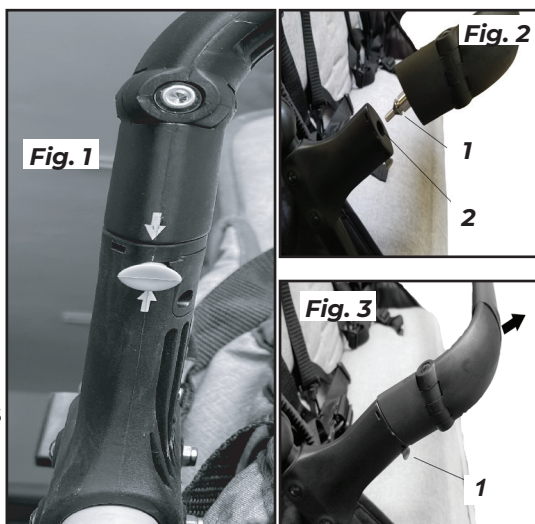

ÉTAPE 6 : Montage de l'auvent

Pour fixer la verrière arrière

1. Positionnez l'auvent avec la partie avant arrondie orientée vers le haut et placez l'auvent à l'arrière des sièges et par-dessus les sièges avant.
2. Installez le tube d'auvent principal (tube long) en poussant l'extrémité du tube d'auvent principal dans la fente de la plaque de maintien de l'auvent située sur l'extérieur du guidon près de l'accoudoir (Fig. 1).
3. Installez le tube d'auvent arrière (tube court) en poussant l'extrémité du tube d'auvent arrière dans la fente de la plaque de maintien de l'auvent située sur l'extérieur du guidon vers la partie supérieure d'un des sièges arrière (Fig. 2). Répétez les étapes 2 et 3 pour installer les tubes d'auvent de l'autre côté de la poussette.

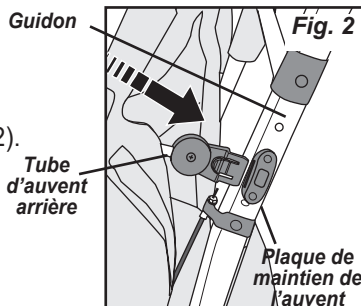
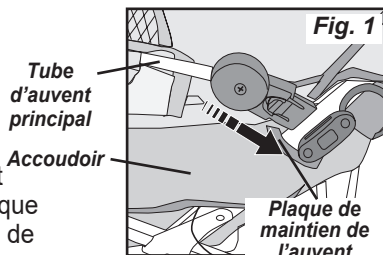

4. Fixez l'arrière de l'auvent.

- Repliez le panneau arrière de l'auvent ① l'avant, tirez le tube de l'auvent arrière vers l'arrière et fixez le tissu de l'auvent sur le tube de soutien de la poignée avec les attaches en tissu munies de velcro ② (Fig. 3).
- Faites glisser le panneau arrière de l'auvent entre le tube de soutien de la poignée et la poignée de la poussette ③ (Fig. 4).
- Fixez les côtés de l'auvent autour du tube de soutien de la poignée de la poussette en fixant les courroies munies de velcro de chaque côté ④ (Fig. 4).
- Refaites ces étapes de l'autre côté de l'auvent.

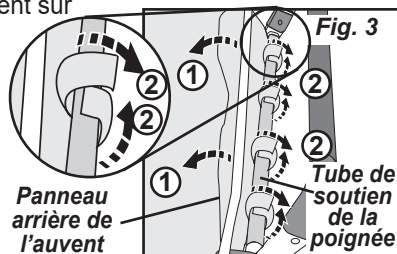

Le style peut varier

Remarque: pour retirer la verrière arrière, suivez les étapes ci-dessus dans l'ordre inverse.

Pour faire fonctionner la fenêtre de la verrière:

1. Rouler la fenêtre de l'auvent vers le haut canopée.
2. Enfilez l'attache auto-agrippante à travers boucle cousue sur le bord arrière de la verrière, repliez la boucle cousue et la sangle de pression ensemble (Fig. 3).

Répétez pour l'autre attache.

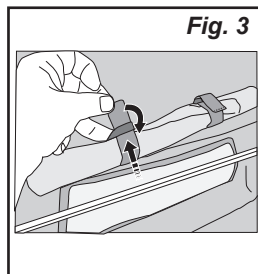
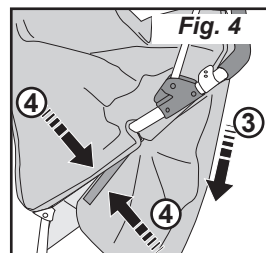

ÉTAPE 6 : Auvent, suite

Pour fixer les auvents avant (P):

Alignez la languette à ressort (2) de l'auvent avant (P) à travers l'ouverture dans l'accoudoir en tissu et dans la retenue de l'auvent (3). La verrière se verrouille en un clic. Répétez l'opération pour les deux côtés (Fig. 1).

Remarque: pour retirer les auvents avant, appuyez sur la languette du ressort (2) jusqu'à ce qu'elle se dégage du dispositif de retenue de l'auvent (3). Si la languette ne se libère pas facilement, vous pouvez utiliser un tournevis droit ou un outil équivalent pour enfoncer la languette (Fig. 1).

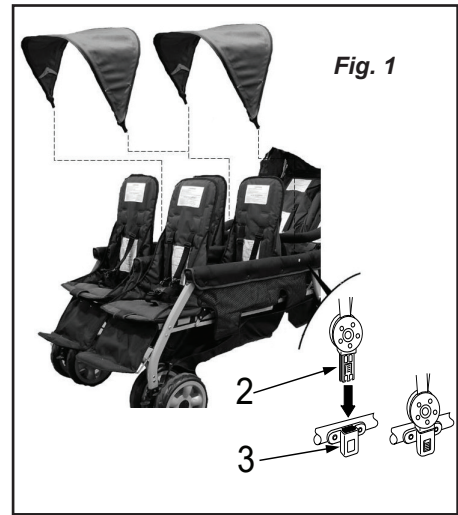

Pour enclencher le verrouillage de l'auvent avant:

1. Une fois la verrière fixée et dépliée, vous aurez besoin d'appuyer (1) sur le verrou de la verrière pour s'assurer qu'il est bien en position verrouillée (Fig.1). Pour libérer le verrou de la verrière, poussez simplement vers le haut.
2. Pour plier les auvents avant, assurez-vous que le verrou de l'auvent est en position déverrouillée puis repliez. (Fig.2).

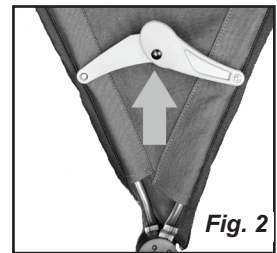
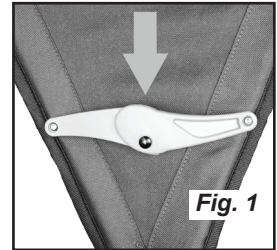



AVERTISSEMENTS



- Pincez danger - Gardez les mains des pièces mobiles lors de l'assemblage, pliage et dépliage.
- Assurez-vous que tous les dispositifs de verrouillage sont enclenchés avant utilisation.

Pour déplier la poussette :

1. Posez la poussette par terre avec les roues doubles et les repose-pieds avant vers le sol (Fig. 1).
REMARQUE : Vérifiez toujours que le sol est propre et sec avant de poser la poussette par terre.

Sangle de maintien en position pliée

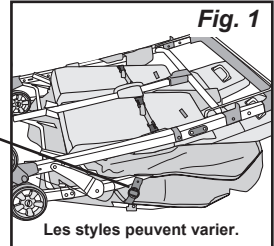

2. Verrouillez le frein à main.

3. Localisez la sangle de rétention sur un côté de la poussette (Fig. 1). Appuyez sur la poignée de la poussette et décrochez le loquet de la sangle de rétention en faisant glisser le loquet vers le bas pour que la poussette la cheville s'aligne avec le plus grand trou du loquet (Fig. 2).

Fig. 2

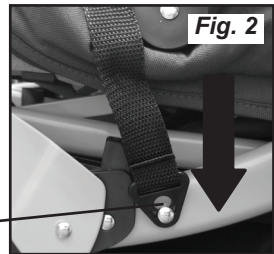

Loquet

4. Faites glisser le loquet de la cheville de la poussette (Fig. 3).

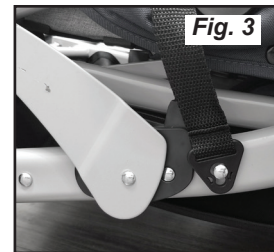

Fig. 3

5. Répétez les étapes 3 et 4 du côté opposé pour décrocher la sangle de rétention.

6. Tirez sur la poignée pour déplier la poussette (Fig.4) puis avec un claquement rapide, appuyez sur la poignée pour verrouiller en position dépliée (Fig. 5). Appuyez sur le cadre latéral pour vous assurer que la poussette en position ouverte verrouillée. Soulevez la poignée pour vérifier que la poignée de la poussette est verrouillée en position dépliée des deux côtés.

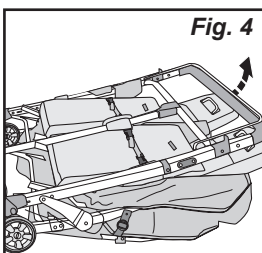

Fig. 4

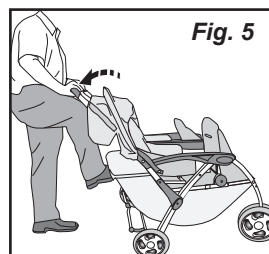

Fig. 5

Poussette Dépliante et Pliante, Suite

Déplier la poussette, suite r la poussette, suite:

6. Vérifiez visuellement que la poignée de la poussette est bien verrouillée dans l'ensemble de verrouillage de pliage des deux côtés de la poussette. (Fig.5).

REMARQUE: Si le verrou de pliage n'est pas verrouillé, le verrou de pliage peut être verrouillé en appuyant sur devant les accoudoirs, puis appuyez sur sur le dessus de la poignée de la poussette. sur le dessus de la poignée de la poussette.

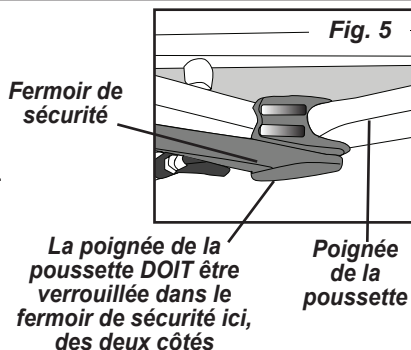

Pour plier la poussette:

1. Placez le dossier des sièges avant dans le montant position de réglage. Pliez les auvents en position fermée. (Ces deux actions doivent être terminées avant que la poussette puisse fermer.)

2. Appuyez sur le bouton de déverrouillage rouge à droite côté ① et faites glisser les deux Bouton des deux côtés vers le haut vers la poignée poignée pour déverrouiller ② (Fig.1).

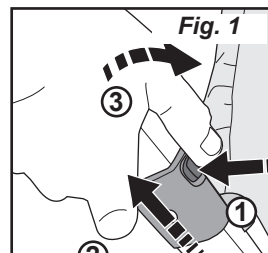

3. Tout en maintenant les déclencheurs de verrouillage des plis vers le haut, pousser vers l'avant sur la poignée de la poussette pour plier ③ (Fig. 1).

4. Poussette sécurisée en position repliée en posant la poussette sur le sol avec l'avant roues et repose-pieds avant baissés. Localiser Sangle Retention sur un côté de la poussette (Fig. 2). Appuyez sur la poignée de la poussette et faites-la glisser trou plus grand sur le loquet de la sangle de rétention piquer sur la poussette. Tirez sur le loquet pour fixer la cheville dans un trou plus petit (Fig. 3 et 4.). Répéter processus de l'autre côté de la poussette.

Sangle de maintien en position pliée

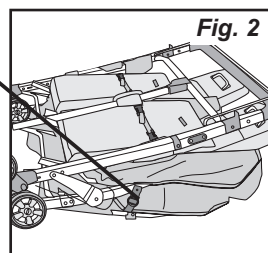

AVERTISSEMENT: rangez toujours la poussette à plat comme décrit ci-dessus.

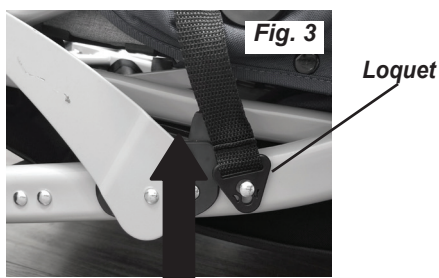



AVERTISSEMENTS



Pour éviter des blessures graves aux enfants qui risquent de tomber ou de glisser de la poussette :

- Utilisez **TOUJOURS** le harnais de sécurité pour attacher chaque enfant.
- Serrez bien le harnais autour de chaque enfant.
- Ne laissez **JAMAIS** les enfants sans surveillance, même lorsqu'ils sont endormis. Gardez toujours un œil sur les enfants.
- **NE** laissez **PAS** les enfants grimper ni se tenir debout dans la poussette.

1. Le harnais étant détaché, installez l'enfant dans son siège.

2. Attachez l'enfant avec le harnais en positionnant la sangle d'entrejambe entre les jambes de l'enfant et en plaçant les bretelles et la ceinture de sécurité par-dessus les épaules et les cuisses. Enclenchez les languettes de la boucle dans la boucle de la sangle d'entrejambe (Fig. 1).

3. Ajustez bien chaque sangle en tirant sur l'extrémité libre de la sangle et en faisant glisser la boucle en plastique le long de la sangle (Fig. 2).

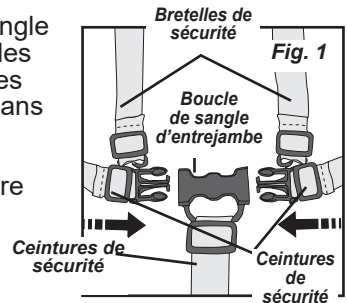

Régler la hauteur des bretelles de sécurité :

Utilisez la fente pour bretelles de sécurité la plus proche des épaules de l'enfant.

Pour changer la hauteur de la bandoulière:

1. Retirez une des bretelles de sécurité du dossier du siège – au dos du siège, inclinez l'attache de la bretelle de sécurité pour l'aligner à la bretelle, puis poussez l'attache et la bretelle de sécurité à travers la fente du dossier (Fig. 1).

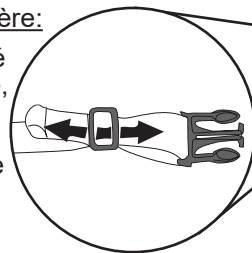

2. Rattachez la bretelle de sécurité au dossier du siège - à l'avant du siège, inclinez l'attache de la bretelle de sécurité pour toucher la bretelle, puis poussez l'attache et la bretelle de sécurité à travers la fente du dossier à la hauteur voulue. Faites pivoter l'attache de la bretelle afin qu'elle s'installe à plat au dos du dossier (Fig. 2).
Faites la même chose pour l'autre bretelle de sécurité.

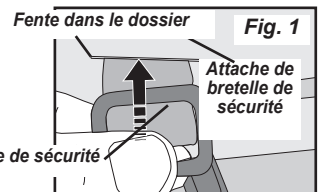

Régler la sangle d'entrejambe :

1. Pour rallonger la sangle d'entrejambe – faites glisser la boucle en plastique vers le haut de la sangle d'entrejambe (Fig. 2).
2. Pour raccourcir la sangle d'entrejambe – faites glisser la boucle en plastique vers le bas de la sangle d'entrejambe (Fig. 2).

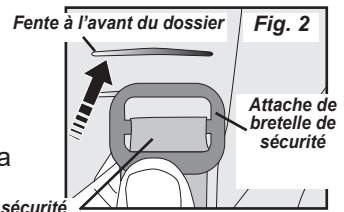

Régler l'inclinaison des dossiers

Régler l'inclinaison des dossiers:

Les dossiers des sièges sont inclinables sur deux positions.

Réglage des sièges avant :

REMARQUE : Le dossier doit être relevé à la verticale avant de plier la poussette.

Pour incliner le dossier :

1. Tirez sur la poignée d'inclinaison du dossier (Fig. 1).
2. Inclinez le dossier à la position voulue et relâchez la poignée d'inclinaison.

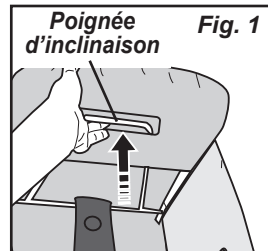

Pour relever le dossier à la verticale :

1. Tirez sur la poignée d'inclinaison du dossier (Fig. 1).
2. Poussez le dossier à la verticale et relâchez la poignée d'inclinaison.
3. Vérifiez que le dossier est bloqué en place.

Réglage des sièges arrière :

Pour incliner le dossier :

1. Tout en maintenant le dossier à la verticale, détachez les deux boucles de dossier (Fig. 2).
2. Inclinez le dossier à la position voulue.

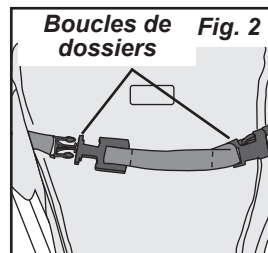

Pour relever le dossier à la verticale :

1. Poussez le dossier à la verticale et rattachez les deux boucles de dossier (Fig. 2).

Régler les repose-pieds :

Les repose-pieds avant ont trois positions possibles.

Pour remonter un repose-pied :

1. Montez le repose-pied vers l'une des deux positions élevées possibles et faites pivoter la barre de soutien vers le haut (4), puis placez-la sous les crochets situés en dessous du repose-pied (Fig. 1).

Pour abaisser un repose-pied :

1. Soulevez le repose-pied et laissez la barre de soutien se dégager des crochets du repose-pied.

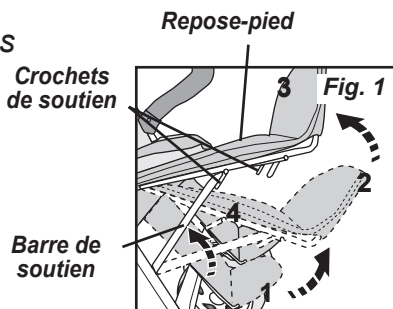



AVERTISSEMENTS



Le frein de stationnement doit être engagé lorsque la poussette est arrêtée et lors du chargement et du déchargement des enfants

Pour verrouiller le frein de stationnement:

1. Appuyez sur la barre de verrouillage du frein de stationnement ensemble à l'essieu arrière en position verrouillée (Fig. 1).
2. Vérifiez que les roues sont bloquées.

Barre de verrouillage du frein de stationnement

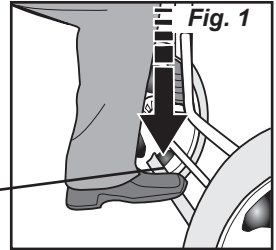

Pour déverrouiller le frein de stationnement:

1. Placer l'orteil sous le frein de stationnement barre et soulevez en position déverrouillée (Fig.2).

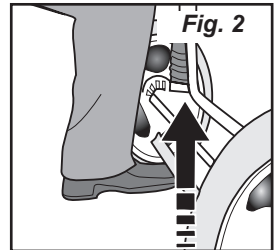

Rueda delantera giratoria de bloqueo Operación

Verrouillez toujours les pivots des roues avant pour utiliser la poussette sur des terrains accidentés.

Pour verrouiller le pivot des roues avant :

1. Tournez les roues avant jusqu'à ce qu'elles soient orientées vers l'avant et que le verrou du pivot soit aligné avec son guide (**Fig. 1**).
2. Ramenez le verrou sur son guide et poussez-le jusqu'à ce qu'il s'enclenche ① (**Fig. 1**).
3. Tentez de déplacer les roues avant d'un côté à l'autre pour vérifier que le pivot est solidement bloqué.
4. Répétez les étapes 1 à 3 pour les autres roues.

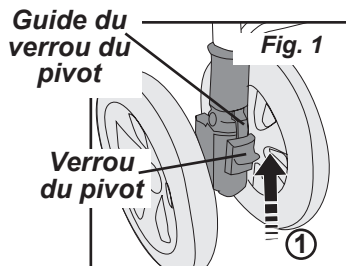

Pour déverrouiller le pivot des roues avant :

1. Abaissez le verrou ① pour le sortir de son guide (**Fig. 2**).
2. Répétez l'étape 1 pour les autres roues.

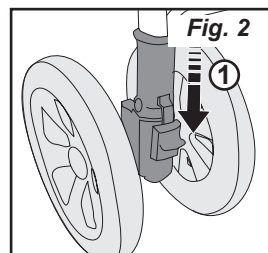

Entretien de la poussette

Nettoyage des sièges, du harnais, des accoudoirs, du guidon et de l'auvent :

1. Nettoyage des sièges, du harnais, des accoudoirs, du guidon et de l'auvent :
2. Rincez avec de l'eau pour éliminer tout résidu de savon.

Nettoyage de la poussette:

1. Lavage en surface uniquement du cadre, des pièces en plastique et du tissu à l'aide d'une solution d'eau et de savon doux. Rincez les surfaces avec de l'eau pour éliminer tout résidu de savon.
2. Essuyez ou laissez sécher à l'air.

Utilisez uniquement les accessoires fournis ou approuvés par Gaggle pour cette poussette!

GAGGLE®

5216 Portside Dr, Medina, OH 44256 USA
• TEL: 1 234.400.0724 • FAX: 1 330.722.5037
www.gogagglego.com

**WICHTIG - SORGFÄLTIG DURCHLESEN UND
BEWAHREN SIE FÜR DIE ZUKUNFT AUF**

Jamboree 6

Modell: 9909103, 9909132, 4160169

**DEN KUNDENSERVICE ERREICHEN SIE UNTER +1 234.400.0724.
KONTAKTIEREN SIE BEI SERVICEANGELEGENHEITEN NICHT DEN
EINZELHANDEL ODER DEN VERTRIEBSPARTNER, DA DIESE ZUR LÖSUNG
VON SERVICEPROBLEMEN NICHT BEFUGT SIND.**

**FÜR MEHR INFORMATIONEN ZU GARANTIELEISTUNGEN UND EINHALTUNG
DER NATIONALEN SICHERHEITSNORMEN, BESUCHEN SIE BITTE UNSERE
WEBSEITE UNTER www.gogagglego.com.**



MONTAGEANLEITUNG

- Der Aufbau muss von einer erwachsenen Person vorgenommen werden.
- Lesen Sie die Anleitung VOR Aufbau und Gebrauch vollständig durch.
- Nehmen Sie den Inhalt aus dem Karton und entfernen Sie das Verpackungsmaterial, das Sie entweder sicher und angemessen entsorgen, oder wenn möglich wiederverwerten.

Tragen Sie hier die auf dem Rahmen angegebene Produktinformation ein.

Herstellungsdatum: _____

Modellnummer: _____

Bestellnummer: _____



ACHTUNG



**Dieser Kinderwagen ist für maximal 1 Kind pro Sitz bestimmt
Zur Verwendung mit Kindern mit einem Gewicht von 50 lb max. gemäß
US-Anforderung 16 CFR 1227 und maximal 15 kg gemäß
EU-Anforderung BS EN 1888 geprüft.
Für Kinder mit einer Körpergröße von maximal 114 cm. Kinder MÜSSEN mit
richtig eingestelltem Gurt in den Sitzen angeschnallt sein.**

Inhaltsverzeichnis

Inhaltsverzeichnis	47
Warnungen	48
Montageanleitung	
Werkzeuge und Teile.....	49
Schritt 1 - Hinterachse und Bremse.....	50
Schritt 2 - Hinterradmontage.....	50
Schritt 3 - Vorderradmontage.....	51
Schritt 4 - Hintere Korbrohrbaugruppe.....	52
Schritt 5 - Armstangenbedienung.....	52
Schritt 6 - Baldachinbetrieb.....	53
Bedienung und Benutzung des Kinderwagens	
Auf- und zuklappbarer Kinderwagen.....	55
Sicherung von Kindern im Kinderwagen.....	57
Einstellung der Rückenlehnenneigung.....	58
Fußrasteneinstellung	58
Bremsbetätigung.....	59
Schwenksperre am Vorderrad.....	60
Wartung des Kinderwagens	
Reinigung.....	60



ACHTUNG



Nichtbeachtung dieser Warnungen und Montageanleitungen konnte zu schweren Verletzungen oder Tod.

Vermeiden Sie schwere Verletzungen von Kindern von fallenden oder Schiebe Out:

- Verwenden Sie immer Baum, jedes Kind zurückzuhalten.
- Kuschel einstellen Geschirr um jedes Kind.
- Lassen Sie Kinder nie unbeaufsichtigt, auch beim Schlafen. Halten Sie Kinder im Blick.
- NICHT zulassen, dass Kinder auf Kinderwagen zu klettern oder stehen in Sitz.

Vermeiden Sie schwere Verletzungen von Kindern:

- NICHT lassen Sie Ihr Kind mit diesem Produkt spielen.
- Diese Sitzeinheit ist nicht geeignet für Kinder unter 6 Monaten.
- Dieses Produkt ist nicht geeignet für Laufen oder Skaten.
- NICHT zulassen, dass Kinder sitzen oder stehen im Ablagekorb NICHT.
- Seien Sie vorsichtig, wenn schieben Kinderwagen in der Nähe von Verkehr oder in stark Ballungszentren.
- Verwenden Sie Kinderwagen auf Treppen oder Rolltreppen mit Kindern in sie.
- KEINE Kinderwagen zu heben durch Arm-Bar.
- Lagern Sie gefalteten Kinderwagen IMMER im Liegen die Ebene.

Vermeiden Verlust der Kontrolle über Kinderwagen:

- Verwenden Sie immer Vorderrad Drehsperrern, wenn schieben Kinderwagen auf unebenem Gelände.
- Seien Sie vorsichtig, wenn schieben Kinderwagen auf unebenem Gelände oder die Hügel.
- IMMER die Feststellbremse, wenn der Kinderwagen wird angehalten.
- Lassen Sie niemals unbeaufsichtigt Kinderwagen auf einem Hügel oder neigen sogar wenn Parkbremse gesetzt.

Vermeiden Sie Verletzungen durch Umkippen Kinderwagen:

- NICHT zulassen, dass Kinder in Kinderwagen ohne fremde Hilfe zu klettern, oder zu spielen oder hängen auf Kinderwagen.
- Legen Sie nicht Kinderwagen, da sie instabil werden.
- NIEMALS mehr als ein Kind pro Sitzplatz.
- Stellen Sie KEINE zusätzliche Pakete oder Waren in oder auf dem Kinderwagen.
- Fügen Sie keinen Verpackungstrage Zubehör oder hängen Artikel von Kinderwagen.
- KEINE mehr als £ 15 DO. (6.7kg) in Ablagekorb.
- IMMER verteilen das Gewicht so gleichmäßig wie möglich auf jeder Seite des Kinderwagens.

Vermeiden Pinch Verletzung:

- Halten Sie die Finger von Gelenken beim Falten und Entfalten Kinderwagen.
- Bei der Einstellung, immer alle Kinder Körpers zu gewährleisten Teile sind frei von beweglichen Teilen.
- Um Verletzungen zu vermeiden, sorgen dafür, dass Ihr Kind weg, wenn gehalten Entfaltung und Falten dieses Produkt.

Montageanleitung

ERFORDERLICHES WERKZEUG: Kreuzschlitz-Schraubenzieher

- Lesen Sie die Anleitung vor AUFBAU und GEBRAUCH des Kinderwagens vollständig durch.
- Packen Sie den Karton aus und entfernen Sie das Verpackungsmaterial einschließlich des Polybeutel. Identifizieren und überprüfen Sie alle Teile.
- Falls Teile fehlen oder beschädigt sein sollten, rufen Sie Gaggle® unter +1 234.400.0724 an.
- Entsorgen Sie sämtliche Verpackungsmaterialien nach dem Aufbau.



ACHTUNG



- **Erstickungsgefahr:** Das Zubehör zum Zusammenbau des Kinderwagens enthält kleine Teile. Halten Sie kleine Teile von Kindern fern.
- **Verpackungsfolien können zu Erstickung führen.** Halten Sie Verpackungsfolien von Kindern fern. Entfernen und entsorgen Sie Verpackungsfolien.
- **Verletzungsgefahr:** Halten Sie die Hände während des Aufbaus, des Öffnens und des Zusammenlegens fern von beweglichen Teilen.

Teile (Farbe und Stil können variieren)

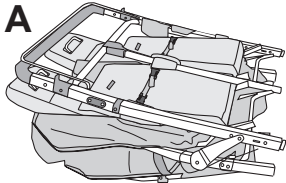

Kinderwagen-Rahmen-gestell (1)



Schiebegriff (1)

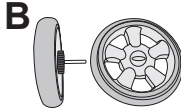

Hinterrad mit Achse (2)

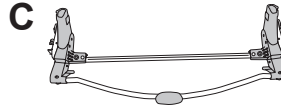

Verbindungs-gestänge Hinterachsen (1)

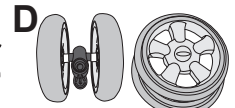

Vorderrad (2)



Hintere Überdachung (1)



Hinten Korb Rohr (1)

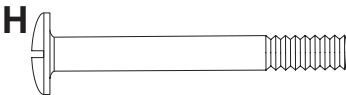

Schrauben [M6 x 34 mm] (2)

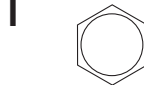

Mutter [M6] (2)

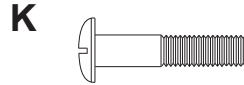

Schulterschraube [M6 x 25 mm] (2)



sperrn Waschmaschine (2)

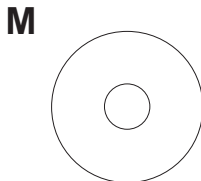

Unterlegscheibe [6.2x20x1 mm] (2)



Vordere Überdachung (2)

SCHRITT 1: Hinterachse und Bremse montieren

1. Legen Sie das zusammengelegte Kinderwagen-Rahmengestell (A) auf einen sauberen Untergrund, und zwar mit der Griffstange (1) nach oben und den vorderen Fußstützen (2) auf dem Boden (Abb. 1).

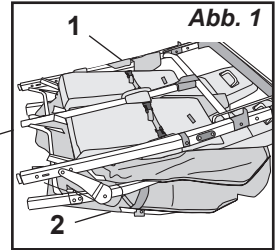

2. Befestigen Sie das Verbindungsgestänge der Hinterachsen (C) am Kinderwagen (Abb. 2).

- Positionieren Sie das Verbindungsgestänge der Hinterachsen (C) mit dem Bremsschlauch 3 nach oben und führen Sie das Ende des Verbindungsgestänges der Hinterachsen zu den hinteren Gestellfüßen.

- Schieben Sie das Verbindungsgestänge der Hinterachsen (C) auf die unteren Enden der hinteren Gestellfüße (4) bis an die Spannstifte. Drücken Sie auf die Spannstifte und schieben Sie das Verbindungsgestänge der Hinterachsen (C) auf die hinteren Gestellfüße (4), bis die Spannstifte in die Löcher des Verbindungsgestänges der Hinterachsen (C) einrasten.

- Ziehen Sie am Verbindungsgestänge der Hinterachsen (C), um zu überprüfen, ob es an den hinteren Gestellfüßen befestigt ist.

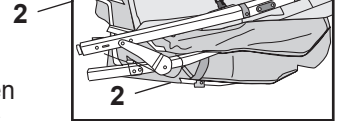

Die Ausführung kann variieren

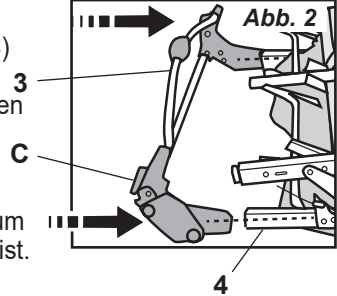

SCHRITT 2: Hinterrad montieren

1. Das Loch in der Hinterradachsenstange (B) an den Löchern in ausrichten Hinterachsrohrbaugruppe (C). Schieben Sie das Hinterrad mit Achse B in die Hinterachsrohrbaugruppe (C) einführen, bis sie einlöchert Hinterachsstange fluchtet mit Bohrung im Hinterachsrohr (Abb. 1).

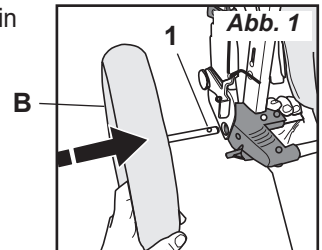

2. Führen Sie die Schraube (H) M6 x 34 mm durch das Hinterachsrohr Baugruppe (C) und Hinterachsstange bis die Schraube unten herauskommt Hinterachsrohr (C) (Abb. 2).

HINWEIS: Wenn das Ende der Schraube nicht in die Bohrung gleitet, überprüfen Sie dies Ausrichtung der Bohrung in der Achse. Wenn das Loch in der Achse nicht ist ausgerichtet, Hinterrad abnehmen und von vorne beginnen.

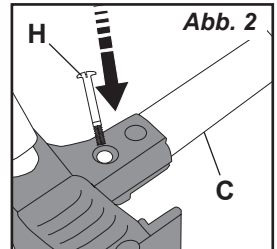

3. Setzen Sie die M6-Mutter (I) in die 6-seitige Aussparung an der Unterseite von ein Hinterachsrohr und mit Kreuzschlitzschraubendreher sichern Drehen Sie die Schraube (H) in die Mutter, bis sie fest sitzt (Abb. 3).

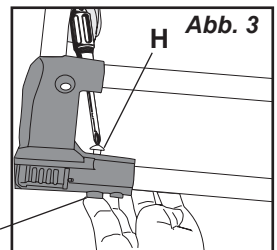

Wiederholen Sie die Schritte 2 bis 3 für das gegenüberliegende Hinterrad.

SCHRITT 3: Vorderrad montieren

1. Klappen Kinderwagen (siehe "Betrieb und Gebrauch" Abschnitt).
2. Tipp Kinderwagen auf die Hinterräder, bis der Griff Kontakte zurück Boden (Abb. 1).
3. Sammeln Sie alle Teile für die Montage erforderlich. lokalisieren M6 x 25 Schulterschraube (K), die Sicherungsscheibe (L), und Unterlegscheibe (M) im Teilebeutel. Wir liegen vorne Radmontage (D).
4. Schutzverpackungsmaterial von vorne Beiträge Rad (Abb. 2).

HINWEISE: Halten Lager (Y) auf dem Vorderrad Post (X), während Entfernen von Schutzverpackungsmaterialien und Teilebeutel .

5. Während die vordere Radlager auf Post halten, Position Vorderradanordnung (D) kennen Lagerring (Z) Vorderrad Post (X) zugewandt und das Lager (Y) innerhalb vorne Radmontage auf der gegenüberliegenden Seite ist, schieben Vorderrad Montage auf den Pfosten und Lager (Abb. 3).
6. Schieben Sicherungsscheibe (L) und Unterlegscheibe (M) auf die M6 x 25mm Schulterschraube (K) und fügen Sie dann Schraube in der Unterseite der Front Sicheres Rad posten und anziehen (Abb. 4).

Wiederholen Sie die Schritte 2 bis 6 zusammen Vorderrad auf der anderen Seite des Kinderwagens .

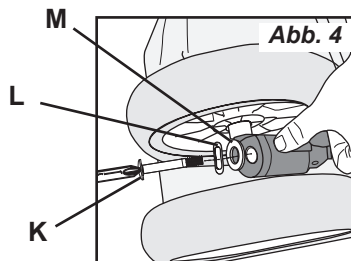
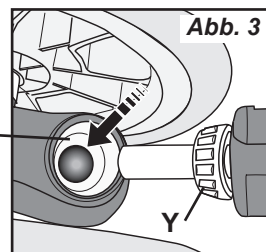
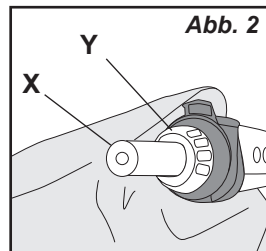
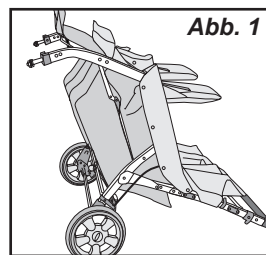

Schritt 4 - Rückkorbrohrkonstruktion

1. Position hinten Korb Rohr (G) mit gekrümmten Biegung (W) nach unten (Abb. 1).
2. Die hintere Korb auf den Kinderwagen sichern von Verschieben der Enden der hinteren Korb Tube auf die bis die Enden Rohre an der Seite des Kinderwagenrahmen Kontakt mit den Federknöpfe (Abb. 1).
3. Drücken Sie die Federknöpfe ① und schieben Sie den hinteren Korb Rohr auf die Rohre ② bis die Feder Tasten sperren in die Löcher in der Rück Korb Rohr (Abb. 2).
4. Ziehen Sie auf dem hinteren Korb Rohr, das zu überprüfen es sicher ③ befestigt ist (Abb. 2).
5. Bringen Stoffkorb hinten Korb Rohr.

- Entrasten schnappt (X) auf Stoffkorb (Y), wickeln Stoff Korb über die Oberseite des Korbrohr (Z) und wieder anbringen schnappt auf Stoff Korb (Abb. 3).

Es gibt fünf elastische Getränkehalter sowie zusätzlichen Stauraum im Baldachin Aufbewahrungstasche.

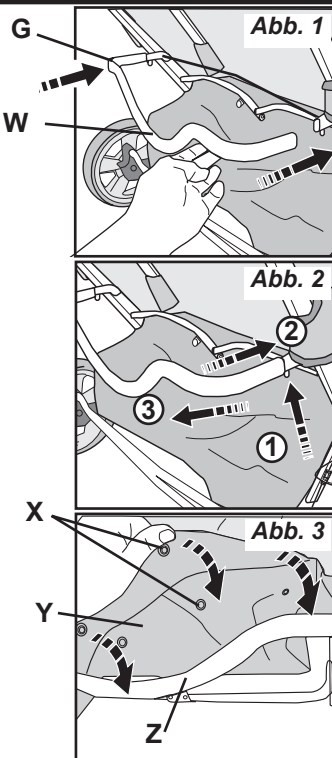

SCHRITT 5: Armstange

Armstangenbefestigung:

1. Richten Sie die Pfeile an der Unterseite aus der Armstange (Abb. 1).
2. Armstangenpfosten (1) in das Loch hineinschieben die Armstangenbasis (2), bis sie einrastet Platz. Wiederholen Sie dies auf der anderen Seite (Abb. 2).

Armstangenentfernung:

1. Halten Sie die Entriegelungstaste (1) gedrückt, befindet sich an der Unterseite der Armstange. Ziehen Sie den Arm, während Sie den Entriegelungsknopf gedrückt halten Bar heraus, um es von einer Seite von zu entfernender Kinderwagen (Abb. 3).
2. Um die Armstange vollständig zu entfernen, wiederholen Sie den Vorgang Schritt 1 auf der gegenüberliegenden Seite des Kinderwagen.

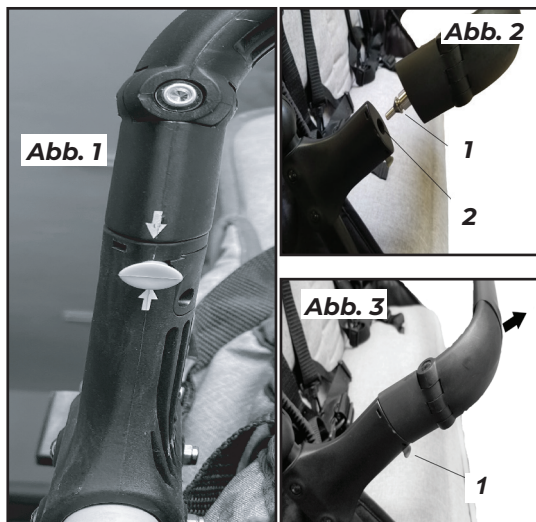

Heckhaube befestigen

1. Positionieren Sie das Verdeck mit dem abgerundeten Vorderteil nach oben und legen Sie es in den hinteren Sitzbereich und über die Vordersitze.
2. Befestigen Sie die Hauptstange des Verdecks (lange Stange), indem Sie das Ende der Hauptstange des Verdecks in den Schlitz der Verdeckhalterung drücken, die sich außen am Griff in der Nähe der Seitenlehne befindet (Abb. 1).
3. Befestigen Sie die hintere Verdeckstange (kurze Stange), indem Sie das Ende der Verdeckstange in den Schlitz der Verdeckhalterung drücken, die sich außen am Griff in der Nähe der Oberseite des Rücksitzes befindet (Abb. 2). Wiederholen Sie die Schritte 2 und 3 zum Befestigen der Verdeckstangen auf der anderen Seite des Kinderwagens.
4. Sichere Rückseite Baldachin.

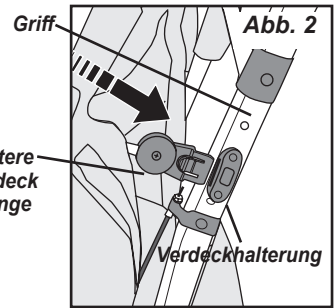
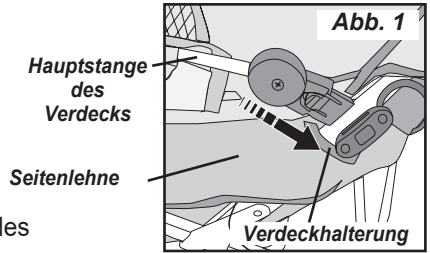

- Klappen Sie Panel von Vordach nach vorn **①** zurück, ziehen hinteren Haubenrohr nach hinten und Baldachin befestigen Stoff über Griffstützrohr mit Stoff Klettverschlüsse **②** (Abb. 3).

- Schieben Sie Panel von Baldachin (T) wieder nach unten zwischen Griff Stützrohr (U) und Kinderwagen Griff **③** (Abb. 4).

- Sichere Vordach Seiten um Kinderwagen Griff Stützrohr durch Klettverschlüsse sichern auf jeder Seite **④** (Abb. 4).

- Wiederholen Sie auf der anderen Seite der Überdachung.

- Siehe letzte Seite für Sicherheitsabdeckung Befestigung.

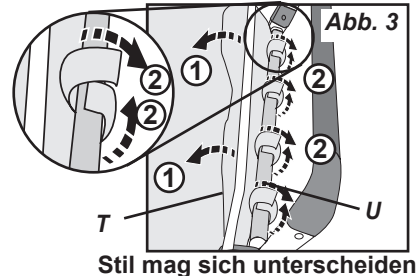

Stil mag sich unterscheiden

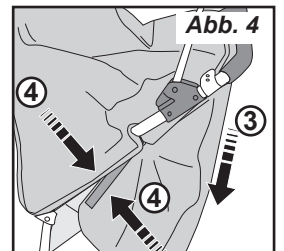

Zum Bedienen des Baldachinfensters:

1. Rollen Sie das Baldachinfenster nach oben Überdachung.
2. Klettverschluss durchschrauben genähte Schlaufe am hinteren Rand des Baldachins, Falten Sie die genähte Schlaufe um und drücken Sie den Gurt zusammen (**Abb. 3**).

Wiederholen Sie diesen Vorgang für andere Befestigungselemente.

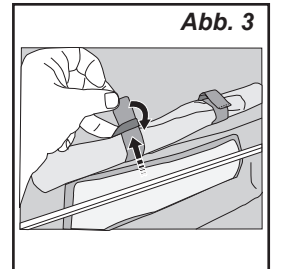

SCHRITT 6: Vordacher

Vordächer zu befestigen (P):

Richten Sie die Federlasche (2) des vorderen Verdeckes (P) durch die Öffnung in der Stoffarmlehne und in den Verdeckhalter (3) aus. Baldachin rastet mit einem Klick ein. Wiederholen Sie diesen Vorgang für beide Seiten (Abb. 1).

Hinweis: Drücken Sie zum Entfernen der vorderen Abdeckungen auf die Federlasche (2), bis sie sich von der Abdeckungshalterung (3) löst. Wenn sich die Lasche nicht leicht lösen lässt, können Sie einen geraden Schraubendreher oder ein gleichwertiges Werkzeug verwenden, um die Lasche niederzudrücken (Abb. 1).

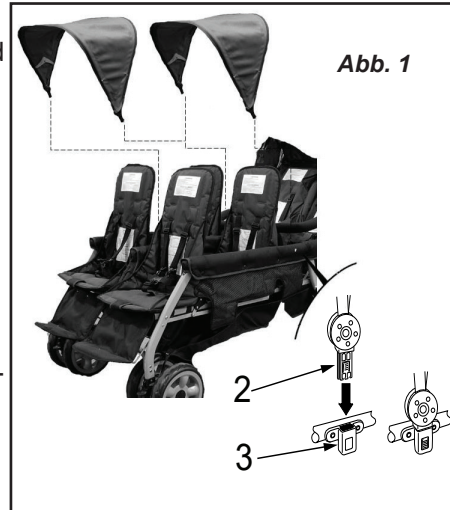

Vordere Haubenverriegelung einrasten

1. Sobald der Baldachin angebracht und ausgeklappt ist, müssen Sie den Baldachinverschluss nach unten drücken (1), um sicherzustellen, dass er einrastet die verriegelte Position (Abb. 1). Zum Lösen der Haubenverriegelung einfach nach oben drücken.

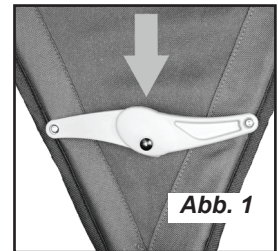

2. Stellen Sie zum Zusammenklappen der vorderen Abdeckungen sicher, dass die Abdeckungsverriegelung entriegelt ist, und klappen Sie sie dann zusammen. (Abb. 2).

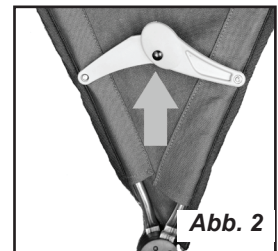



ACHTUNG



- **Klemmgefahr** - Halten Sie Ihre Hände von beweglichen Teilen während der Montage, Faltung und Entfaltung.
- Stellen Sie sicher, dass alle Verriegelungsvorrichtungen werden vor der Anwendung beschäftigt.

So öffnen Sie den Kinderwagen:

1. Legen Sie den Kinderwagen mit den Vorderrädern und Fußstützen nach unten auf den Boden (Abb. 1). **BITTE BEACHTEN SIE:** Stellen Sie immer sicher, dass der Boden sauber und trocken ist, bevor Sie den Kinderwagen hinlegen.
2. Verriegeln Sie die Feststellbremse.
3. Suchen Sie den Haltegurt auf einer Seite des Kinderwagens (Abb. 1). Drücken Sie den Kinderwagengriff nach unten und haken Sie ihn aus Haltegurtverriegelung durch Herunterschieben der Verriegelung nach unten, so Kinderwagen Der Stift richtet sich nach dem größeren Loch in der Verriegelung aus (Abb. 2).
4. Schieben Sie die Verriegelung vom Kinderwagenstift (Abb. 3).
5. Wiederholen Sie die Schritte 3 und 4 auf der gegenüber liegenden Seite, um den Haken zu lösen Haltegurt.
6. Ziehen Sie den Griff nach oben, um den Kinderwagen zu entfalten (Abb. 4) und dann mit einem schnellen Druck auf drücken Griff zum Entriegeln in entfalteter Position (Abb. 5). Drücken Sie den Seitenrahmen nach unten, um sicherzustellen, dass der Kinderwagen ist in verriegelter offener Position. Heben Sie den Griff an, um den Griff des Kinderwagens zu überprüfen ist in der entfalteten Position auf beiden Seiten verriegelt.

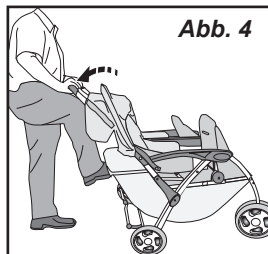
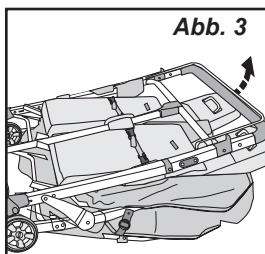
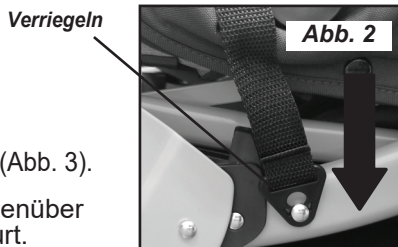
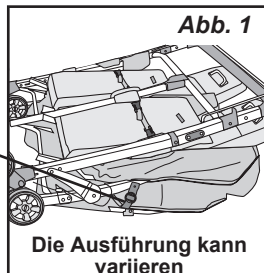

Den Kinderwagen öffnen und zusammenlegen

So öffnen Sie den Kinderwagen (Fortsetzung):

6. Sehen Sie nach, ob der Griff des Kinderwagens auf beiden Seiten in die Einklapp-Arretierung eingerastet ist (Abb. 5).

BITTE BEACHTEN SIE: Falls die Einklapp-Arretierung nicht eingerastet ist, können Sie diese sichern, indem Sie die Seitenlehnen vorne herunter drücken und anschließend oben den Griff des Kinderwagens nach unten drücken.

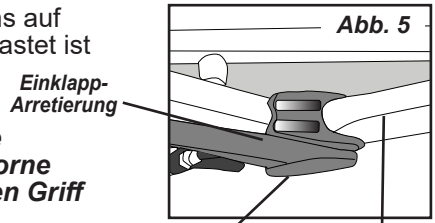

Der Griff des Kinderwagens MUSS hier auf beiden Seiten in die Einklapp-Arretierung eingerastet sein.

Zum Falten Kinderwagen :

1. Platzieren Sie die Rückenlehne der Vordersitze aufrecht Einstellposition. Klappen Sie die Überdachungen in die geschlossene Position. (Diese beiden Aktionen müssen sein abgeschlossen, bevor der Kinderwagen schließen kann.)
2. Drücken Sie auf Rote Taste an der rechten Seite ① und dann beide Falten Verschluss-Freigabe schieben Knopf auf beiden nach oben in Richtung der Handgriffseiten Griff ② (Abb. 1) zu entriegeln.
3. Halten Sie die Falten Lock-up Mitteilungen, nach vorne schieben auf den Kinderwagen Griff zu falten ③ (Abb. 1).

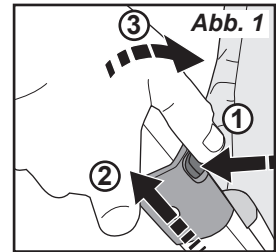

4. Kinderwagen in zusammengeklappter Position sichern indem man den Kinderwagen mit der Vorderseite auf den Boden legt Räder und vordere Fußstützen nach unten. Lokalisieren Retention-Gurt auf einer Seite des Kinderwagens (Abb. 2). Kinderwagengriff nach unten drücken und schieben größeres Loch am Haltegurt Riegel über Haken am Kinderwagen. Ziehen Sie die Verriegelung nach oben, um den Stift zu sichern in ein kleineres Loch (Abb. 3 und 4.). Wiederholen Prozess auf der anderen Seite des Kinderwagens.

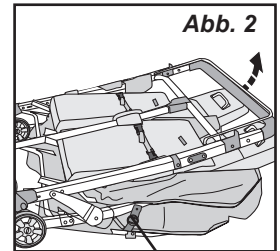

Schnalle

WARNUNG: Lagern Sie den Kinderwagen immer flach wie oben beschrieben.



Verriegeln

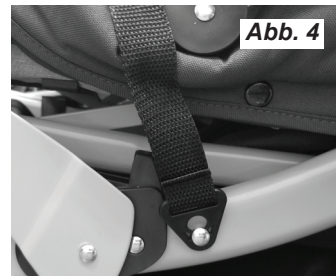



ACHTUNG



Vermeiden Sie schwere Verletzungen bei Kindern durch Herausfallen oder -rutschen:

- Schnallen Sie jedes Kind in seinem Sitz **IMMER** mit dem Gurt an.
- Stellen Sie den Gurt für jedes Kind **richtig ein**.
- Lassen Sie die Kinder **NIEMALS** unbeaufsichtigt, auch nicht, wenn sie schlafen. **Behalten Sie die Kinder immer im Auge.**
- **LASSEN Sie es NICHT ZU**, dass Kinder in den Kinderwagen klettern, oder sich auf dem Sitz hin stellen.

1. Setzen Sie das Kind mit dem geöffneten Sitzgurt in den Sitz.

2. Schnallen Sie das Kind mit dem Sitzgurt an, indem Sie den Schrittgurt zwischen den Beinen des Kindes positionieren und die Schulter- und Hüftgurte über Schultern und Taille legen. Lassen Sie die Zungen der Schnallen in die Schrittgurtschnalle einrasten (Abb. 1).

3. Stellen Sie jeden Gurt richtig ein, indem Sie am freien Ende des Gurtbandes ziehen und die Plastikschnalle entlang des Gurtes bewegen (Abb. 2).

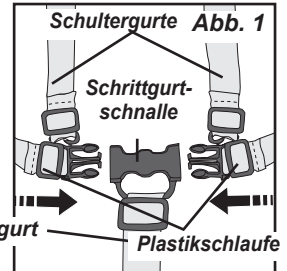

Einstellung der Höhe des Schultergurtes:

Verwenden Sie die Gurtführungen, die den Schultern des Kindes am nächsten sind.

So verstellen Sie die Höhe des Schultergurtes:

1. Entfernen Sie den Schultergurt auf der Rückseite des Sitzes von der Rückenlehne, richten Sie das obere Ende der Gurtverankerung auf den Schultergurt aus und drücken Sie die Gurtverankerung und den Schultergurt durch den Schlitz in der Rückenlehne (Abb. 1).

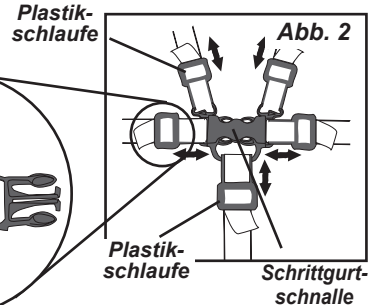
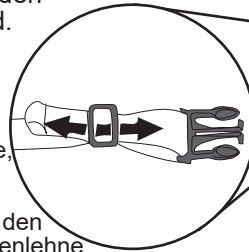

2. Befestigen Sie den Schultergurt auf der Vorderseite des Sitzes wieder an der Rückenlehne, führen Sie die Schultergurtverankerung zum Schultergurt, drücken Sie die Gurtverankerung durch den Schlitz in der Rückenlehne auf die gewünschte Höhe. Drehen Sie die Gurtverankerung so, dass sie flach auf der Rückseite des Sitzes liegt (Abb. 2). Wiederholen Sie dies beim gegenüberliegenden Schultergurt.

Schlitz in der Rückenlehne **Abb. 1**

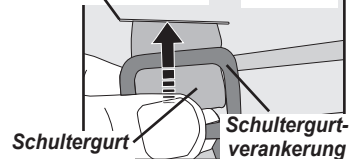

Einstellung des Schrittgurtes:

1. So verlängern Sie den Schrittgurt: Schieben Sie die Plastikschnalle auf dem Schrittgurt nach oben (Abb. 2).

2. So verkürzen Sie den Schrittgurt: Schieben Sie die Plastikschnalle auf dem Schrittgurt nach unten (Abb. 2).

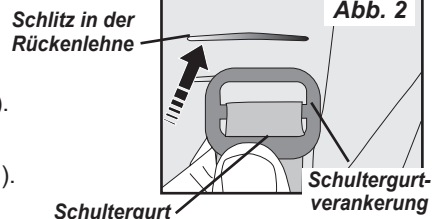

Rückenlehne einstellen

Rückenlehne einstellen:

Die Rückenlehnen haben zwei Positionen.

Einstellen des Vordersitzes:

BITTE BEACHTEN SIE: Die Rückenlehne muss sich beim Zusammenlegen des Kinderwagens in aufrechter Position befinden.

So verstellen Sie die Rückenlehne:

1. Ziehen Sie den Einstellhebel (Abb. 1) an der Rückenlehne nach oben.
2. Ziehen Sie die Rückenlehne zurück in die aufrechte Position und entriegeln Sie den Einstellhebel der Rückenlehne.

So bringen Sie die Rückenlehne wieder zurück in die aufrechte Position:

1. Ziehen Sie den Einstellhebel (Abb. 1) an der Rückenlehne nach oben.
2. Ziehen Sie die Rückenlehne zurück in die aufrechte Position und entriegeln Sie den Einstellhebel der Rückenlehne.
3. Überprüfen Sie, ob die Rückenlehne eingerastet ist.

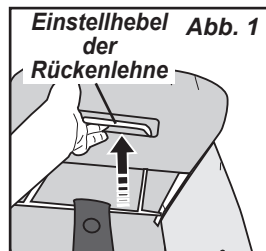

Einstellen der hinteren Sitze:

So verstellen Sie die Rückenlehne:

1. Während Sie die Rückenlehne nach oben halten, entriegeln Sie beide Schnallen an der Rückenlehne (Abb. 2).
2. Senken Sie die Rückenlehne in eine tiefere Position.

Schnallen an der Rückenlehne (Abb. 2)

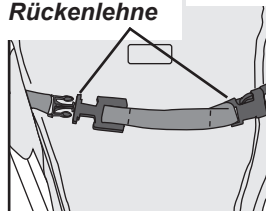

So bringen Sie die Rückenlehne wieder zurück in die aufrechte Position:

1. Drücken Sie die Rückenlehne nach oben und nach vorne in die aufrechte Position und schnallen Sie beide Schnallen an der Rückenlehne (Abb. 2) fest.

Einstellung der Fußstützen:

Die vorderen Fußstützen haben drei Einstellpositionen.

So erhöhen Sie die Fußstützen:

1. Heben Sie Fußstützen bis zu einer der beiden höheren Positionen hoch, führen Sie die Haltestange nach oben (4) und stellen Sie sie hinter die Haken der Haltestange unter den Fußstützen (Abb. 1).

So senken Sie die Fußstützen:

1. Heben Sie die Fußstützen weiter an und lassen Sie die Haltestange aus den unteren Haken der Haltestange herausfallen.

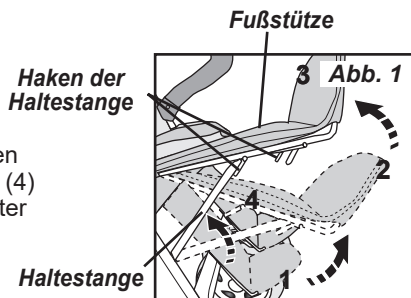



ACHTUNG



Feststellbremse und außer Kontrolle geratenen Bremse sollte beide in Eingriff gebracht werden, wenn Kinderwagen angehalten und beim Be- und Entladen von Kindern.

So blockieren Sie die Feststellbremse:

1. Tragen Sie außer Kontrolle geratenen Bremse durch die Freigabe Ausreißer Bremsstange (Abb. 4).
2. Drücken Sie auf Stellbremse Verriegelungsstange auf die Hinterachsbaugruppe in Verriegelungsstellung (Fig. 1).
3. Überprüfen Sie die Räder blockiert sind.
4. Stellen Sie sicher, die beiden Kontermuttern auf Ausreißer Bremse Kabel sind sicher. Stellen Sie sicher, Bremshebel auf jedes Rad vollständig in Eingriff gebracht werden müssen auf Bremsausrüstung. (Siehe "Runaway Bremse Kabel Betriebs und Justierung Abschnitt".)

Stange der
Feststellbremse

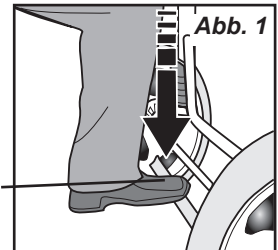

So entriegeln Sie die Feststellbremse:

1. Stellen Sie die Fußzehen unter die Stange der Feststellbremse und heben Sie sie hoch bis sie sich in der Entriegelungsposition befindet (Abb. 2).

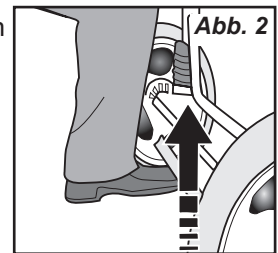

Vorderrad Drehsperre Betrieb.



ACHTUNG



- Immer Vorderraddrehschlösser verwenden, wenn Kinderwagen auf unebenem Boden schieben.

Vorderrad Drehsperre Betrieb:

Vorderradreh zu sperren:

1. Drehen Sie Vorderradanordnung, bis es nach vorne gerichtet und Schwenkriegel ausgerichtet ist, mit Schwenkriegel Spur (Abb. 1).
2. Drücken Sie Schwenkperren über Schwenkriegel Spur bis sie einrastet ① (Abb. 1).
3. Stellen Sie sicher, dass Frontschwenk sicher verriegelt ist einander Aufschieben Vorderrad zur Seite Montage.
4. Wiederholen Sie die Schritte 1 bis 3 für andere Rad Montage.

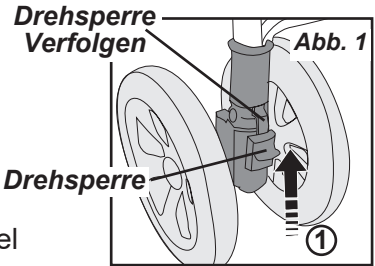

Vorderradreh Entriegeln:

1. Drücken Sie schwenken sperren xxx, bis er frei von der Schwenkriegel Bahn (Abb. 2).
2. Wiederholen Sie Schritt 1 für andere andere Rad Montage.

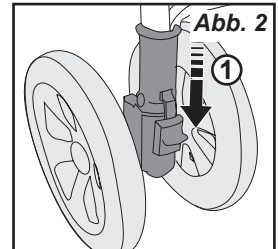

Pflege des Kinderwagens

So reinigen Sie die Sitze, die Gurte, die Seitenlehnen, den Schiebegriff und das Verdeck:

1. Waschen Sie die Oberfläche nur mit milder Seife und Wasser.
2. Spülen Sie die Seife mit Wasser ab.

So reinigen Sie den Kinderwagen:

1. Waschen Sie die Oberfläche des Gestells, der Plastik- und Stoffteile mit milder Seife und Wasser. Wischen Sie die Oberflächen mit Wasser ab, um die Seife zu entfernen.
2. Trocken wischen oder trocknen lassen.

Verwenden Sie für diesen Kinderwagen nur von Gaggle geliefertes oder zugelassenes Zubehör!

GAGGLE®

5216 Portside Dr, Medina, OH 44256 USA
• PH : 1 234.400.0724 • FAX: 1 330.722.5037
www.gogagglego.com

**IMPORTANTE - LEGGERE ATTENTAMENTE E
CONSERVARE PER FUTURE RIFERIMENTI**

Festa 6

Modelli: 9909103, 9909132, 4160169

**PER IL SERVIZIO CLIENTI CHIAMARE +1 234.400.0724
NON CONTATTARE IL VENDITORE O IL DISTRIBUTORE PER MOTIVI DI
ASSISTENZA POICHÉ NON SONO AUTORIZZATI ALLA RISOLUZIONE DI
PROBLEMI DI ASSISTENZA.**

**PER ASPETTI RELATIVI ALLA GARANZIA E AGLI STANDARD DI SICUREZZA,
VISITARE IL NOSTRO SITO www.gogagglego.com**



ISTRUZIONI DI MONTAGGIO

- Il montaggio deve essere eseguito da una persona adulta.
- Leggere attentamente le istruzioni PRIMA di procedere al montaggio e all'utilizzo.
- Aprire la confezione, rimuovere i materiali da imballaggio, smaltirli in modo sicuro o, eventualmente, collocarli nei rifiuti riciclabili.

Le seguenti informazioni sul prodotto sono riportate sul tubo del telaio.

Data di produzione: _____

Numero modello: _____

Numero ordine: _____



ATTENZIONE



**Questo passeggino è per l'uso di non più di 1 bambino per ogni posto
Per l'uso con bambini il cui peso è 50lbs max. come testato in base ai requisiti
statunitensi 16 CFR 1227 e 15 kg max come testati secondo le norme UE BS EN 1888.
Da utilizzare con bambini di altezza pari o inferiore a 114 pollici (114 cm). I bambini
DEVONO essere allacciati nei sedili con l'imbragatura correttamente regolata.**

Sommario

Sommario	62
Avvertenze	63
Istruzioni di montaggio	
Strumenti e parti.....	64
Passaggio 1- Assale posteriore e gruppo freno.....	65
Passaggio 2: Gruppo ruota posteriore.....	65
Passaggio 3: Gruppo ruota anteriore.....	66
Passaggio 4: Gruppo tubo cestello posteriore.....	67
Passaggio 5: Operazioni con le barre del braccio.....	67
Passaggio 6 - Baldacchini.....	68
Funzionamento e utilizzo del passeggino	
Passeggino pieghevole e pieghevole.....	70
Protezione Bambini in passeggino.....	72
Regolazione inclinazione schienale.....	73
Regolazione poggiatesta.....	73
Funzionamento del freno.....	74
Funzionamento blocco ruota anteriore girevole.....	75
Manutenzione passeggini	
Pulizia.....	75



ATTENZIONE



Mancata osservanza di queste avvertenze e istruzioni di montaggio potrebbe provocare lesioni gravi o mortali.

Evitare gravi lesioni per i bambini dalla caduta o scorrevole Out:

- Utilizzare sempre imbracatura per trattenere ogni bambino.
 - Comodamente regolare imbracatura attorno a ogni bambino.
 - Non lasciare mai bambini incustoditi, anche quando dorme.
- Tenere sempre i bambini in vista.
- **NON** permettere ai bambini di salire sul passeggino o stare in sella.

Evitare gravi lesioni ai bambini:

- Non lasciate che il vostro bambino giocare con questo prodotto.
- Questo seggiolino non è adatto per bambini sotto i 6 mesi.
- Questo prodotto non è adatto per correre o pattinare.
- **NON** permettere ai bambini di sedersi o stare in cestello portaoggetti.
- Prestare attenzione quando si spinge passeggino nei pressi di traffico o in altamente aree congestionate.
- **NON** utilizzare passeggino su scale o scale mobili con i bambini in esso.
- **NON** sollevare passeggino da bar braccio.
- Conservare **SEMPRE** il passeggino piegato sdraiato la piana.

Evitare di perdita di controllo del Passeggino:

- Utilizzare sempre i blocchi girevoli ruota anteriore quando si spinge passeggino su terreni sconnessi.
- Prestare attenzione quando si spinge passeggino su terreni irregolari o sulle colline.
- Impostare sempre il freno di stazionamento quando il passeggino è fermo.
- Non lasciare **MAI** passeggino incustodito su una collina o inclinare anche quando freno di stazionamento non è inserito.

Evitare danni dovuti Passeggino ribaltamento:

- **NON** permettere ai bambini di salire in passeggino senza assistenza, o per giocare o appendere su passeggino.
- **NON** sovraccaricare passeggino in quanto può diventare instabile.
- **NON** trasportare più di un bambino per posto a sedere.
- **NON** posizionare pacchi extra o merci nel o sul passeggino.
- Non aggiungere il pacchetto trasporta accessori o appendere oggetti da passeggino.
- **NON** posizionare più di 15 libbre. (6.7kg) nel cestello portaoggetti.
- distribuire **SEMPRE** il peso nel modo più uniforme possibile su entrambi i lati del passeggino.

Evitare Pinch Injury:

- Tenere le dita chiari di giunti a cerniera quando piegatura e dispiegamento passeggino.
- Quando si effettuano regolazioni, assicurarsi sempre il corpo di tutti i bambini parti sono chiare delle parti in movimento.
- Per evitare lesioni garantire che il vostro bambino sia tenuto lontano quando dispiegamento e ripiegamento questo prodotto.

Istruzioni di montaggio

ATTREZZI NECESSARI: cacciavite di tipo Phillips.

- Leggere attentamente le istruzioni prima di procedere al MONTAGGIO all'UTILIZZO del passeggino.
- Aprire la confezione, rimuovere i materiali da imballaggio, comprese le buste di plastica. Identificare e verificare la presenza di tutti i componenti. In caso di componenti mancanti o danneggiati contattare Gaggle® per l'assistenza al +1 234.400.0724.
- Eliminare tutti i materiali da imballaggio dopo il montaggio.

⚠ ATTENZIONE ⚠

- Pericolo di soffocamento – Il materiale di montaggio del passeggino comprende componenti di piccole dimensioni. Tenere i componenti di piccole dimensioni lontano dalla portata dei bambini.
- Le buste in plastica possono causare soffocamento. Tenere le buste in plastica lontano dalla portata dei bambini. Togliere ed eliminare le buste in plastica.
- Pericolo di schiacciamento – Tenere le mani lontano dalle parti in movimento durante il montaggio, l'apertura e la chiusura

Componenti (Colore e stile potrebbero variare)

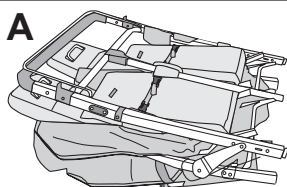

Gruppo telaio passeggino (1)

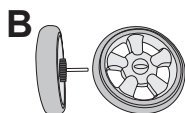

Ruota posteriore con asse (2)

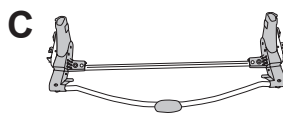

Gruppo tubo asse posteriore (1)

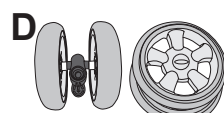

Gruppo ruota anteriore (2)



Bracciolo (1)

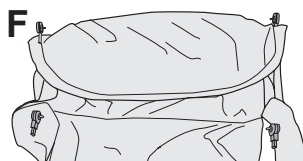

Baldacchino Posteriore (1)



Basket posteriore del tubo (1)

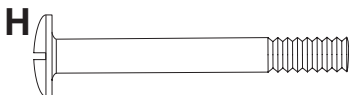

Vite [M6 x 34 mm] (2)

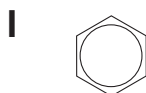

Dado [M6] (2)

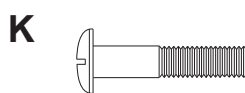

Vite spalla [M6 x 25 mm] (2)



Bloccare Rondella (2)

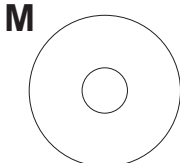

Rondella Piatta [6.2x20x1 mm] (2)

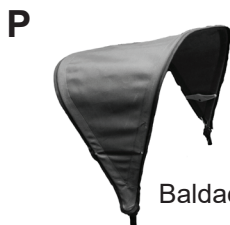

Baldacchino Anteriore (2)

FASE 1 - Asse posteriore e gruppo freno

1. Appoggiare il Gruppo telaio passeggero (A) sul pavimento pulito col manubrio (1) sulla parte superiore e i poggiatesta (2) a contatto col pavimento (Fig. 1).

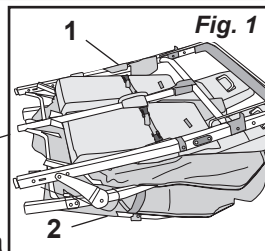

2. Montare il Gruppo tubo asse posteriore (C) sul passeggero (Fig. 2).

- Posizionare il Gruppo tubo asse posteriore (C) col tubo freno (3) verso l'alto e l'estremità aperta dei gruppi asse posteriore rivolta verso le gambe posteriori.

- Far scorrere il Gruppo tubo asse posteriore (C) sull'estremità inferiore delle gambe posteriori (4) fino a quando è a contatto con i perni a molla. Premere i perni a molla e far scorrere il Gruppo asse posteriore (C) sulla gamba posteriore (4) fino a quando i perni a molla scattano nei fori nel Gruppo tubo asse posteriore (C).

- Tirare il Gruppo tubo asse posteriore (C) per verificare che sia bloccato sulle gambe posteriori.

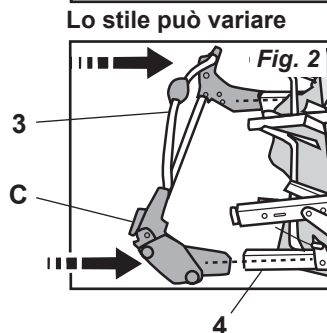

FASE 2 - Gruppo ruota posteriore

1. Allineare il foro nell'asta del perno ruota posteriore (B) con i fori in Gruppo tubo assale posteriore (C). Far scorrere la ruota posteriore con asse B nel gruppo tubo assale posteriore (C) fino al foro l'asta dell'assale posteriore si allinea con il foro nel tubo dell'assale posteriore (Fig. 1).

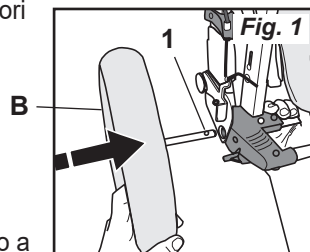

2. Inserire la vite M6 x 34 mm (H) attraverso il tubo dell'assale posteriore Assemblaggio (C) e asta dell'assale posteriore fino a quando la vite non fuoriesce dal fondo Gruppo tubo assale posteriore (C) (Fig. 2).

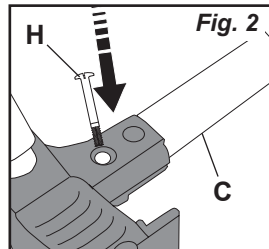

NOTA: Se l'estremità della vite non scorre nel foro, controllare allineamento del foro nell'asse. Se il foro nell'asse non lo è allineato, rimuovere la ruota posteriore e ricominciare.

3. Inserire il dado M6 (I) nella cavità a 6 lati sul fondo di tubo dell'assale posteriore e usando un cacciavite Phillips, fissare Avvitare (H) ruotando nel dado fino a serrarlo (Fig. 3).

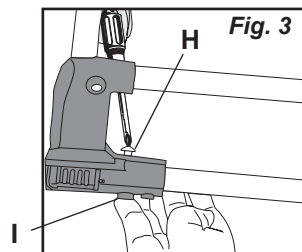

Ripetere i passaggi da 2 a 3 per la ruota posteriore opposta.

FASE 3 - Insieme ruota anteriore

1. Unfold passeggino (vedere la sezione "Funzionamento e uso").
2. Suggerimento passeggino indietro sulle ruote posteriori fino contatti manico piano (Fig. 1).
3. Raccogliere tutte le parti necessarie per il montaggio. Individuare M6 x 25 Vite a Perno (K), Rondella di bloccaggio (L), e Rondella (M) in parti borsa. individuare anteriore Insieme ruota (D).
4. Togliere il materiale di imballaggio protettivo da Front Ruota Post (Fig. 2).

NOTA: Tenere il cuscinetto (Y) sul montante ruota anteriore (X), mentre la rimozione di materiali di imballaggio protettivo e le parti borsa.

5. Mentre si tiene cuscinetto sul montante ruota anteriore, la posizione Anteriore insieme ruota (D) in modo del cuscinetto (Z) è fronte montante ruota anteriore (X) e il cuscinetto (Y) all'interno frontale Insieme ruota si trova sul lato opposto, il pattinamento delle ruote anteriori Assembla sul montante ruota anteriore e cuscinetto (Fig. 3).

6. Far scorrere Rondella (L) e Rondella piatta (M) su M6 x 25 mm Vite a Perno (K) e quindi inserire la vite nella parte inferiore del frontale posta ruota e serrare (Fig. 4).

Ripetere i punti 2 thru 6 da montare ruota anteriore sull'altro lato del passeggino.

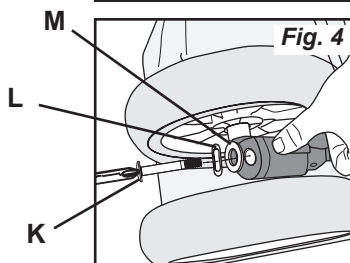
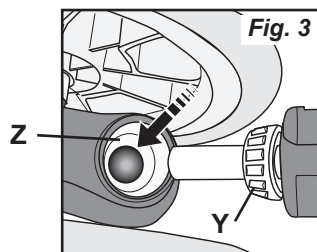
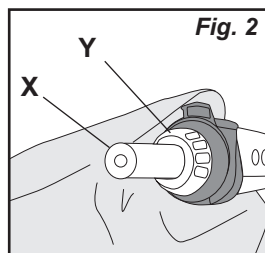
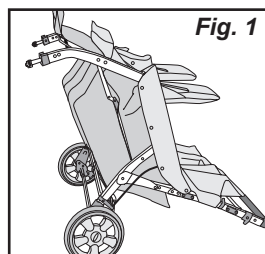

FASE 4 - Montaggio del tubo carrello posteriore

1. Posizionare carrello posteriore del tubo (G) con curva bend (W) rivolto verso il basso (Fig. 1).
2. Fissare il tubo carrello posteriore sul passeggero scorrevoli le estremità del tubo carrello posteriore sulla tubi a lato del telaio del passeggero fino alle estremità contattare bottone a molla (Fig. 1).
3. Premere la molla pulsanti ① e far scorrere il carrello posteriore Tubo sui tubi ② fino a quando si bloccano i pulsanti a molla nei fori nel tubo carrello posteriore (Fig. 2).
4. Estrarre il tubo carrello posteriore per controllare che è attaccato saldamente ③ (Fig. 2).
5. Fissare cestino tessuto di carrello posteriore del tubo.

- Sbloccare scatta (X) sul cestello in tessuto (Y), tessuto avvolgere cestino sopra la parte superiore del tubo cestello (Z) e ricollegare scatta sul cestino tessuto (Fig. 3).

Ci sono cinque portabicchieri elastici e spazio aggiuntivo situato all'interno del tettuccio custodia.

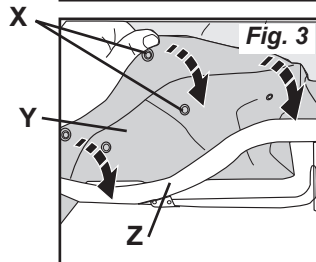
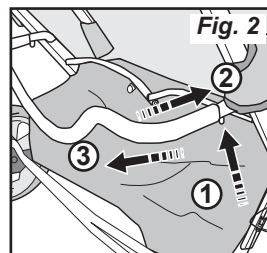
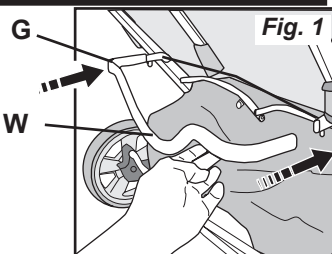

FASE 5 - Gruppo bracciolo

Attacco per barra del braccio:

1. Allineare le frecce situate sul lato inferiore del braccio (Fig. 1).
2. Spingere il montante della barra del braccio (1) nel foro la base del braccio (2) finché non scatta in posizione posto. Ripeti sull'altro lato (Fig. 2).

Rimozione della barra del braccio:

1. Premere e tenere premuto il pulsante di rilascio (1) situato nella parte inferiore della barra del braccio Tenendo premuto il pulsante di rilascio, tirare il braccio bar fuori per rimuoverlo da un lato di il passeggero (Fig. 3).
2. Per rimuovere completamente la barra del braccio, ripetere passaggio 1 sul lato opposto di passeggero.

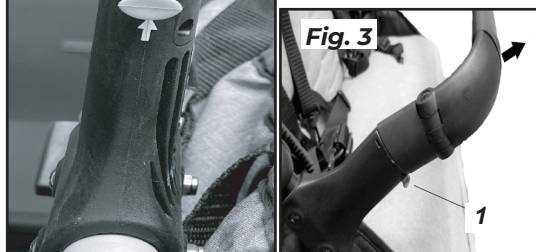

FASE 6 - Baldacchini

Per attaccare il baldacchino:

1. Posizionare il baldacchino con la sezione frontale arrotondata sulla parte superiore e collocare il baldacchino nella zona sedili posteriore e al di sopra dei sedili frontali.
2. Bloccare il Tubo principale baldacchino (tubo lungo) spingendo l'estremità del Tubo principale baldacchino nella fessura del Dispositivo di bloccaggio capottina collocata sul lato esterno del manubrio, vicino al bracciolo (Fig. 1).
3. Bloccare il Tubo posteriore baldacchino corto (tubo corto) spingendo l'estremità del Tubo capottina nella fessura del Dispositivo di bloccaggio capottina collocata sul lato esterno del manubrio, vicino alla parte superiore dello schienale (Fig. 2). Ripetere le fasi 2 e 3 per bloccare i tubi della capottina sull'altro lato del passeggerino.

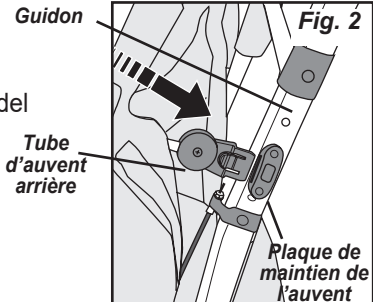
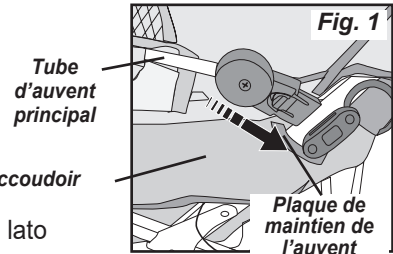

4. Posteriore sicuro di baldacchino.

- Ripiegare panel di vela ① in avanti, tirare tubo baldacchino posteriore all'indietro e fissare baldacchino tessuto su tubo di supporto manico in tessuto gancio e anello di fissaggio ② (Fig. 3).
- Far scorrere il pannello posteriore del tettuccio (T) in basso tra gestire tubo di supporto (U) e passeggerino maniglia ③ (Fig. 4).
- Lati baldacchino sicuro intorno a manico passeggerino tubo di supporto per il fissaggio velcro di fissaggio su ciascun lato ④ (Fig. 4).
- Ripetere sull'altro lato della vela.

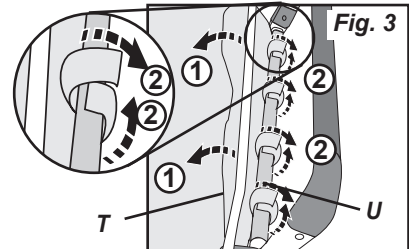

Lo stile può variare

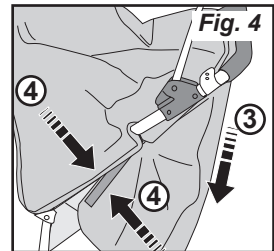

Per rimuovere il tettuccio posteriore, seguire i passaggi sopra in ordine inverso

Per azionare la finestra a baldacchino:

1. Arrotolare la finestra della tettoia verso l'alto baldacchino.
2. Far passare la chiusura a strappo anello cucito sul bordo posteriore del baldacchino, piegare il passante cucito e premere la cinghia insieme (Fig. 3).

Ripeti per l'altro dispositivo di fissaggio.

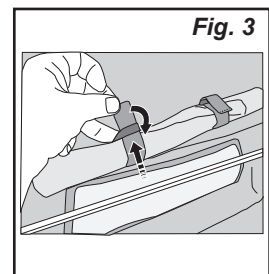

Per attaccare i baldacchini anteriori (P):

Allineare la linguetta della molla (2) del baldacchino anteriore (P) attraverso l'apertura nel bracciolo in tessuto e nel fermo del baldacchino (3). Il baldacchino si blocca in posizione con un clic. Ripetere l'operazione per entrambi i lati (Fig. 1).

Nota: Per rimuovere i baldacchini anteriori, premere la linguetta a molla (2) fino a quando non si sgancia dal fermo del baldacchino (3). Se la linguetta non si sblocca facilmente, è possibile utilizzare un cacciavite dritto o uno strumento equivalente per premere la linguetta (Fig. 1).

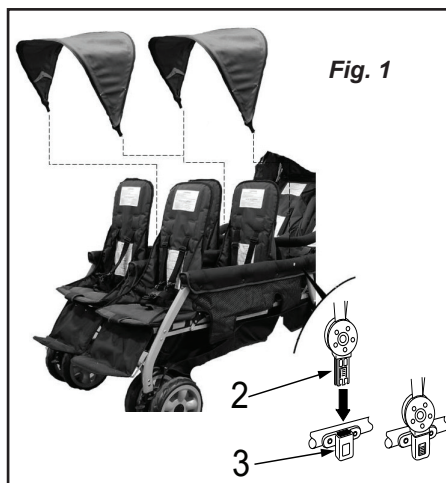

Per attivare il blocco del tettuccio anteriore:

1. Una volta fissato e aperto il baldacchino, sarà necessario premere verso il basso (1) sul blocco del baldacchino per assicurarsi che sia inserito la posizione di blocco (Fig. 1). Per rilasciare il lucchetto a baldacchino, basta semplicemente risalire.
2. Per piegare i baldacchini anteriori, assicurarsi che il blocco del baldacchino sia nella posizione sbloccata e quindi piegare. (Fig. 2).

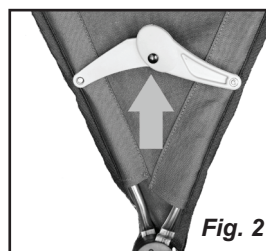
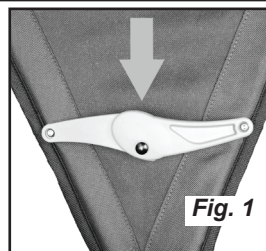

⚠ ATTENZIONE ⚠

- Pericolo di schiacciamento – Tenere le mani lontano dalle parti in movimento durante il montaggio, l'apertura e la chiusura.
- Assicurarsi che tutti i dispositivi di bloccaggio sono impegnati prima dell'uso.

Per aprire il passeggino:

1. Appoggiare il passeggino sul pavimento con le ruote e i poggiatesta anteriori verso il basso, a contatto col pavimento (Fig. 1).

NOTA: verificare sempre che il suolo sia pulito e asciutto prima di appoggiarvi il passeggino.

2. Inserire il freno di parcheggio.
3. Individuare la cinghia di ritenzione su un lato del passeggino (Fig. 1). Spingere verso il basso la maniglia del passeggino e sganciarla. Chiusura della cinghia di ritenzione facendo scorrere la chiusura verso il basso in modo da allineare il piolo con il foro più grande sul fermo (Fig. 2).
4. Sfilare il gancio del passeggino (Fig. 3).
5. Ripetere i passaggi 3 e 4 sul lato opposto per sganciare la cinghia di ritenzione.
6. Sollevare la maniglia per aprire il passeggino (Fig. 4) e poi con un rapido scatto, spingere verso il basso la maniglia per bloccare in posizione aperta (Fig. 5). Spingere verso il basso sul telaio laterale per assicurarsi che il passeggino sia in posizione aperta bloccata. Sollevare la maniglia per controllare che la maniglia del passeggino è bloccato in posizione aperta su entrambi i lati.

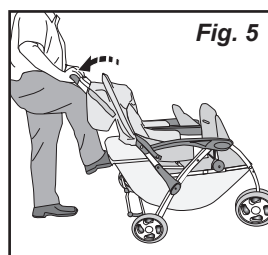
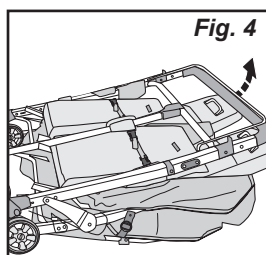
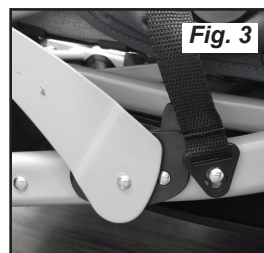
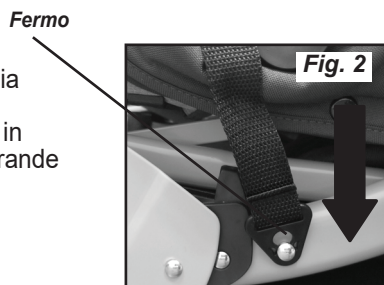
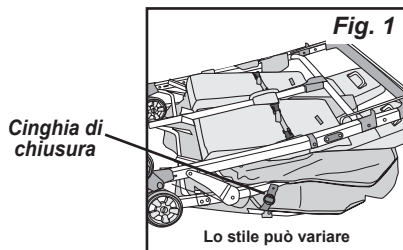

Aprire e chiudere il passeggino

Per aprire il passeggino (continua):

6. Verificare visivamente che il manubrio passeggino sia bloccato saldamente nel gruppo dispositivo di bloccaggio su entrambi i lati del passeggino (Fig. 5).

NOTA: se il dispositivo di bloccaggio non è bloccato, questo può essere fatto premendo sulla parte anteriore dei braccioli e successivamente sul manubrio passeggino.

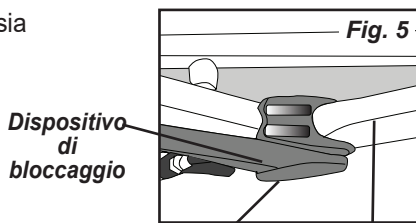

Il manubrio DEVE essere bloccato in posizione chiusa, su entrambi i lati

Per piegare il passeggino:

1. Posizionare lo schienale dei sedili anteriori in posizione verticale posizione di regolazione. Piegare i baldacchini in posizione chiusa. (Queste due azioni devono essere completate prima che il passeggino possa chiudersi.)

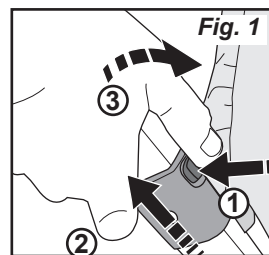

2. Spingere verso il basso il pulsante di rilascio rosso a destra (1) e poi far scorrere entrambi i Fold Sblocco Button su entrambi i lati verso il manico presa per sbloccare (2) (Fig. 1).

3. Mentre si tiene la piega Blocco stampa su, spingere in avanti la maniglia passeggino per piegare (3) (Fig. 1).

4. Passaggio sicuro in posizione ripiegata appoggiando il passeggino sul pavimento con le ruote anteriori abbassate. Individuare la Cinghia Retention su un lato del passeggino (Fig. 2). Spingere verso il basso la maniglia del passeggino e far scorrere il foro più grande sulla chiusura della cinghia di ritenzione sul passeggino. Sollevare il fermo per fissare il piolo in un foro più piccolo (Fig. 3 e 4). Ripetere il processo sull'altro lato del passeggino.

Cinghia di chiusura

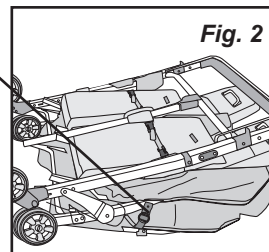

ATTENZIONE: riporre sempre il passeggino in posizione orizzontale come descritto sopra.

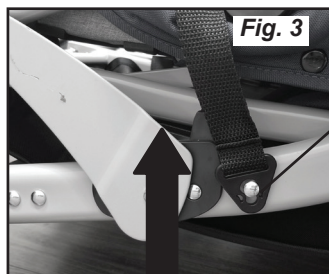

Fermo

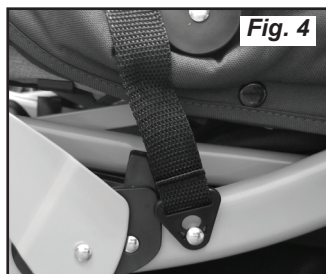

⚠ ATTENZIONE ⚠

Per evitare gravi lesioni ai bambini a seguito di caduta o scivolamento:

- Utilizzare **SEMPRE** l'imbracatura per bloccare ogni singolo bambino.
- Regolare in modo sicuro l'imbracatura attorno ad ogni singolo bambino.
- Non lasciare **MAI** i bambini incustoditi, anche quando dormono.
- **Mantenere sempre il contatto visivo con i bambini.**
- **NON** permettere ai bambini di arrampicarsi sul passeggino o di stare in piedi sul sedile.

1. Posizionare i bambini sul sedile, con l'imbracatura aperta.

2. Assicurare i bambini con l'imbracatura posizionando la Biforcazione della cinghia tra le gambe del bambino e posizionando le Cinture per spalle e vita sopra le spalle e le cosce. Inserire le linguette nei dispositivi di aggancio delle cinghie (Fig. 1).

3. Regolare in modo confortevole ogni cinghia tirando l'estremità libera della cinghia e muovendo l'asola di plastica lungo la cinghia stessa (Fig. 2).

Regolazione altezza delle cinture spalle:

Utilizzare le fessure delle cinture spalle più vicine alle spalle del bambino.

Per modificare l'altezza delle cinture spalle:

1. Rimuovere le cinture spalle dallo schienale del sedile, sul lato posteriore del sedile, inclinare l'ancoraggio della cintura spalle allineandolo con la cintura spalle e successivamente spingere l'ancoraggio della cintura spalle e la cintura spalle attraverso la fessura nello schienale (Fig. 1).

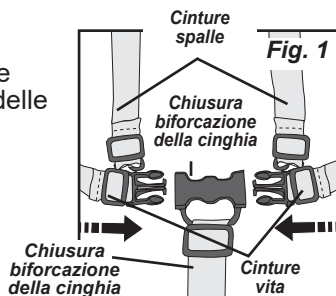
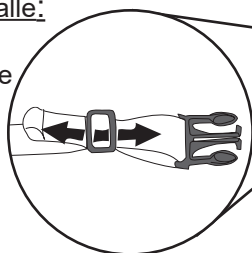

2. Ricollegare la cintura spalle allo schienale, sul lato anteriore del sedile, inclinare l'ancoraggio della cintura spalle portandolo a contatto con la cintura spalle, spingere l'ancoraggio cintura e la cintura spalle attraverso la fessura nello schienale all'altezza desiderata. Ruotare l'ancoraggio cintura affinché rimanga piatto sullo schienale (Fig. 2). Ripetere l'operazione per la cintura spalle sul lato opposto.

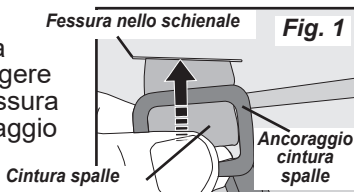

Regolazione biforcazione cinghie:

1. Per allungare la biforcazione cinghie – far scorrere verso l'alto l'asola in plastica sulla biforcazione cinghie (Fig. 2).

2. Per accorciare la biforcazione cinghie – far scorrere verso il basso l'asola in plastica sulla biforcazione cinghie (Fig. 2).

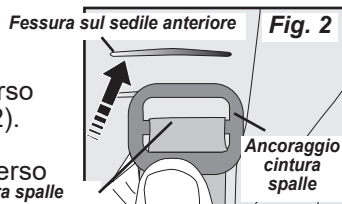

Regolazione inclinazione schienale

Regolazione inclinazione schienale:

Lo schienale ha due posizioni di inclinazione.

Regolazione sedile anteriore:

NOTA: lo schienale deve essere in posizione verticale durante la chiusura del passeggino.

Per reclinare lo schienale:

1. Sollevare la Maniglia inclinazione schienale (Fig. 1).
2. Abbassare lo schienale alla posizione desiderata e rilasciare la maniglia inclinazione schienale.

Per alzare lo schienale in posizione verticale:

1. Sollevare la Maniglia inclinazione schienale (Fig. 1).
2. Tirare lo schienale in avanti fino alla posizione verticale e rilasciare la Maniglia inclinazione schienale.
3. Verificare che lo schienale sia bloccato.

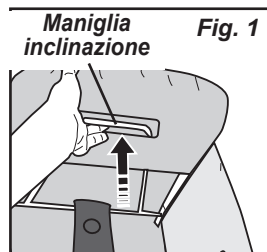

Regolazione schienale:

Per reclinare lo schienale:

1. Tenendo sollevato lo schienale, allentare entrambi i Dispositivi di aggancio schienale (Fig. 2).
2. Abbassare lo schienale in posizione reclinata.

Per alzare lo schienale in posizione verticale:

1. Premere lo schienale verso l'alto e in avanti fino alla posizione verticale e bloccare entrambi i Dispositivi di aggancio schienale (Fig. 2).

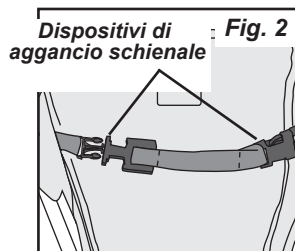

Regolazione poggiatesta:

I poggiatesta anteriori hanno tre posizioni di regolazione.

Per alzare i poggiatesta:

1. Sollevare il poggiatesta in una delle due posizioni alzate, ruotare la barra di supporto (4) e collocare sotto i ganci della barra di supporto sul poggiatesta (Fig. 1).

Per abbassare i poggiatesta:

1. Sollevare il poggiatesta e far sì che la barra di supporto scorra verso il basso fuori dai ganci della barra di supporto.

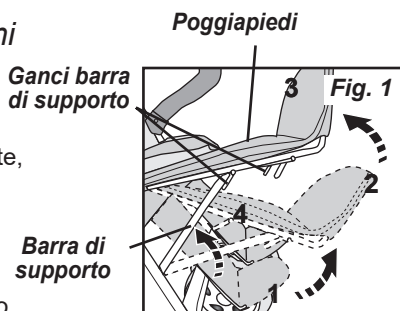

⚠ ATTENZIONE ⚠

Il freno di stazionamento deve essere inserito quando il passeggero è fermo e durante il carico e lo scarico dei bambini

Per inserire il freno di parcheggio:

1. Inserire il freno di instabilità rilasciando in fuga barra del freno (Fig. 4).
2. Premere sul freno di stazionamento barra di blocco sul assale posteriore in posizione di blocco (Fig. 1).
3. Verificare che le ruote sono bloccate.
4. Assicurarsi che i due dadi di marmellata sul freno in fuga su ciascuna ruota deve essere pienamente impegnata sugli attrezzi del freno. (Vedere "freno Runaway Cavo di funzionamento e regolazione sezione".)

Barra freno di parcheggio

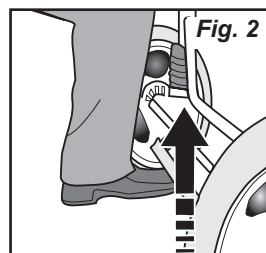
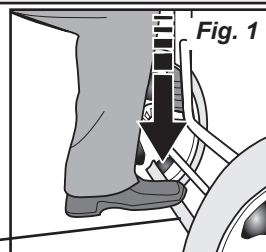

Per disinserire il freno di parcheggio:

1. Posizionare la punta del piede al di sotto della barra freno di parcheggio e spingere verso l'alto fino alla posizione di sblocco (Fig. 2).

Ruota anteriore girevole Operazione Lock.



Utilizzare sempre i bloccaggi della ruota anteriore quando si spinge il passeggino terreno irregolare.

Ruota anteriore girevole Operazione Lock.

Per bloccare girevole ruota anteriore:

1. Ruotare il montaggio della ruota anteriore fino a quando è rivolto in avanti e il blocco girevole è allineato con la pista serratura girevole (Fig. 1).
2. Spingere girevole lock-up su pista girevole di blocco fino a quando non scatta in posizione ① (Fig. 1).
3. Controllare che girevole anteriore si bloccato spingendo un lato all'altro sulla ruota anteriore assemblaggio.
4. Ripetere i passaggi 1 a 3 per altra ruota assemblaggio.

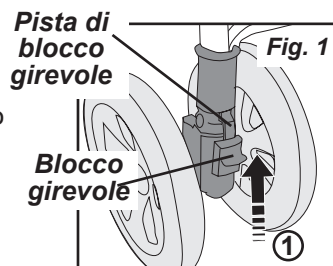

Per sbloccare girevole ruota anteriore:

1. Premere girevole bloccare ① fino a quando non è libero di girevole pista di blocco (Fig. 2).
2. Ripetere il punto 1 per altri altra ruota assemblaggio.

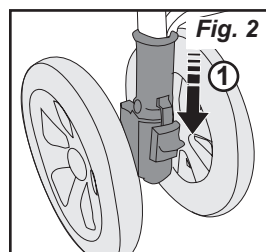

Manutenzione del passeggino

Pulizia di sedili, imbracature, braccioli, manubrio e capottina:

1. Pulire le superfici esclusivamente con acqua lievemente saponata.
2. Risciacquare con acqua per rimuovere i residui di sapone.

Pulizia del passeggino:

1. Pulire le superfici del telaio passeggino, parti in plastica e tessuto con acqua lievemente saponata. Passare un panno umido sulle superfici per rimuovere i residui di sapone.
2. Asciugare con uno straccio o lasciare asciugare all'aria.

Utilizzare solo accessori forniti o approvati da Gaggle per questo passeggino!

GAGGLE®

5216 Portside Dr, Medina, OH 44256 USA
• Тел.: 1 234.400.0724 • Факс: 1 330.722.5037
www.gogagglego.com

**ВАЖНО - ПРОЧИТАЙТЕ ВНИМАТЕЛЬНО И
СОХРАНЯТЬ БУДУЩУЮ ССЫЛКУ**

празднество 6

Модели: 9909103, 9909132, 4160169

ЦЕНТР ОБСЛУЖИВАНИЯ: +1 234.400.0724

**НЕ ОБРАЩАЙТЕСЬ К РОЗНИЧНЫМ ПРОДАВЦАМ И РЕСЕЛЛЕРАМ
ПО ВОПРОСАМ ОБСЛУЖИВАНИЯ – У НИХ НЕТ СООТВЕТСТВУЮЩИХ
ПОЛНОМОЧИЙ.**

**ГАРАНТИИ И СЕРТИФИКАТЫ СООТВЕТСТВИЯ ГОСУДАРСТВЕННЫМ
СТАНДАРТАМ БЕЗОПАСНОСТИ СМ. НА САЙТЕ www.gogagglego.com**



ИНСТРУКЦИЯ ПО СБОРКЕ

- Сборка выполняется взрослыми.
- Прочтите инструкции, ПЕРЕЖДЕ чем приступить к сборке и эксплуатации.
- Снимите картонную коробку и все упаковочные материалы, выбросите их или отправьте на переработку.

Найдите сведения о товаре на
каркасе коляски и перепишите сюда.

Дата производства: _____

Номер модели: _____

Номер заказа: _____



ПРЕДУПРЕЖДЕНИЕ!



Эта коляска предназначена для использования не более 1 ребенка на каждое место.
Для использования с детьми весом не более 50 фунтов. в соответствии с требованиями
США 16 CFR 1227 и 15 кг макс. в соответствии с требованиями ЕС BS EN 1888.

Для использования с детьми, чей рост составляет 45 дюймов (114 см) или меньше.
Дети ДОЛЖНЫ быть застегнуты на сиденьях с правильно отрегулированным ремнем
безопасности.

Содержание

Содержание.....	77
Предупреждения.....	78
Руководство по сборке	
Инструменты и запчасти.....	79
Шаг 1 - Задний мост и тормозной узел.....	80
Шаг 2 - Сборка заднего колеса.....	80
Шаг 3 - Сборка переднего колеса	81
Шаг 4 - Задняя корзина Трубка в сборе	82
Шаг 5 - Операции Arm Bar.....	82
Шаг 6 - Операции Сапору.....	83
Эксплуатация и использование коляски	
Разложить и сложить коляску	85
Обеспечение безопасности детей в коляске.....	87
Регулировка наклона спинки сиденья.....	88
Регулировка подножки.....	88
Работа тормоза.....	89
Операция блокировки переднего колеса.....	90
Обслуживание коляски	
Очистка.....	90



ПРЕДУПРЕЖДЕНИЕ!



Несоблюдение этих предупреждений и монтажные инструкции могут привести к серьезным травмам или смерти.

Избегайте телесных повреждений детям От падения или сдвига Out:

- Всегда используйте жгут сдерживать каждого ребенка.
- Плотнo настроить жгут вокруг каждого ребенка.
- Никогда не оставляйте детей без присмотра, даже во время сна.
- Следите, чтобы дети в поле зрения.
- Не позволяйте детям забираться на коляску или стоять на сиденье.

Избегайте телесных повреждений детям:

- НЕ позволяйте ребенку играть с этого продукта.
- Данное устройство сиденья не подходит для детей в возрасте до 6 месяцев.
- Этот продукт не предназначен для выполнения или катание.
- Не позволяйте детям сидеть или стоять в корзину хранения.
- Соблюдайте осторожность при нажатии коляску рядом трафика или в сильно густонаселенных районах.
- НЕ используйте коляску на лестнице или эскалаторов с детьми в нем.
- Не поднимайте коляску заведением руки за спину.
- **ВСЕГДА** храните сложенную коляску в горизонтальном положении плоский.

Избегайте потери контроля коляски:

- Всегда используйте передние колеса поворотные замки при нажатии коляску по неровной местности.
- Соблюдайте осторожность при нажатии коляску по неровной местности или холмов.
- Всегда устанавливайте стояночный тормоз, когда коляска остановилась.
- **НИКОГДА** не оставляйте коляску без присмотра на холме или склонить даже когда стояночный тормоз установлен.

Избежать травм при Коляска опрокидывания:

- Не позволяйте детям забираться в коляску без посторонней помощи, или играть или повесить на коляску.
- Не перегружайте коляску, как это может стать нестабильной.
- НЕ носите больше одного ребенка на сиденье.
- НЕ устанавливайте дополнительные посылки или товара или на коляске.
- НЕ добавит пакет проведения аксессуаров или повесить предметы от коляски.
- НЕ устанавливайте более 15 кг. (6.7кг) в корзине хранения.
- **ВСЕГДА** распределить вес как можно более равномерно с каждой стороны коляски.

Избегайте Pinch травматизма:

- Держите пальцы подальше от мест навесных суставах при складывании и раскладывании коляска.
- Для регулировки всегда обеспечить всем детям тело части не соприкасаются с движущимися частями.
- Во избежание травм убедитесь, что ваш ребенок находится вдали, когда разворачивания и складывания этот продукт.

Инструкция по сборке

НЕОБХОДИМЫЕ ИНСТРУМЕНТЫ: крестовая отвертка Phillips

- Прочитайте инструкции, прежде чем приступать к СБОРКЕ и ЭКСПЛУАТАЦИИ.
- Снимите картонную коробку и все упаковочные материалы, включая полиэтиленовый пакет. Проверьте наличие всех деталей.
- Если какие-то детали повреждены или отсутствуют, обратитесь в компанию Gaggle® по телефону +1 234.400.0724
- После сборки утилизируйте все упаковочные материалы.



ПРЕДУПРЕЖДЕНИЕ!



- Дети могут подавиться мелкими деталями, входящими в комплект для сборки. Храните мелкие детали в недоступном для детей месте.
- Дети могут задохнуться в пластиковом пакете. Храните пластиковые пакеты в недоступном для детей месте. Снимите и выбросьте все пластиковые пакеты.
- Не трогайте движущиеся детали во время сборки, складывании и раскладывании коляски, чтобы избежать защемления.

Детали (Цвет и дизайн могут отличаться)

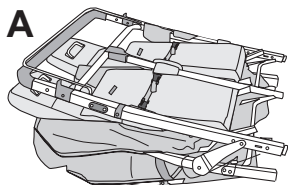

Каркас коляски в сборе (1)

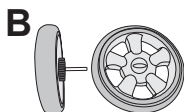

Задние колеса на оси (2)

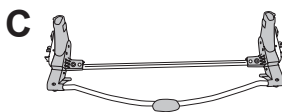

Задняя ось в сборе (1)

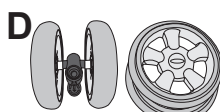

Передние колеса (2)

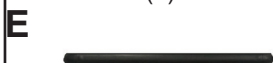

Защитная поперечная перекладина (1)

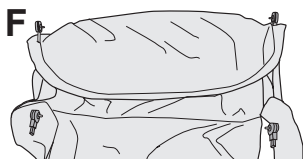

задний навес (1)



Трубка задней корзины (1)

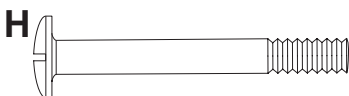

Винты [M6 x 34 mm] (2)

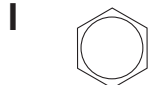

Гайки [M6] (2)

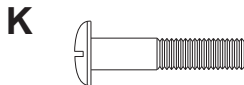

Винт с буртиком [M6 x 25 mm] (2)



Стопорная шайба (2 шт.)



Плоская шайба [6,2x20x1 мм] (2 шт.)

P



передний навес (2)

ЭТАП 1. Установка задней оси с тормозом

1. Положите сложенный каркас коляски (А) на пол так, чтобы ручка (1) была сверху, а подставка для ног (2) снизу (рис. 1).

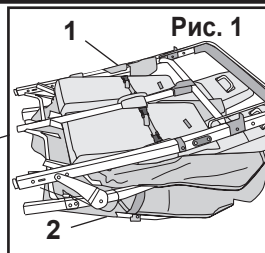

2. Установите заднюю ось (С) на коляску (рис. 2).

- Возьмите заднюю ось (С) так, чтобы тормозная трубка (3) была направлена вверх, и совместите концы оси с задними стойками коляски.

- Вставьте заднюю ось (С) в задние стойки (4) до пружинных фиксаторов. Нажмите на фиксаторы и вставьте заднюю ось (С) в задние стойки (4) до упора, чтобы пружинные фиксаторы защелкнулись на задней оси (С).

- Потяните заднюю ось (С), чтобы проверить, надежно ли она закреплена на задних стойках

Дизайн может отличаться

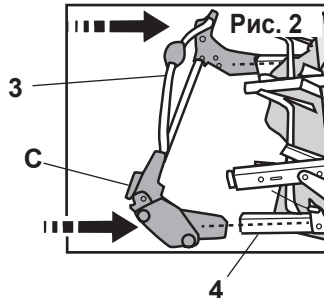

ЭТАП 2. Установка задних колес

1. Совместите отверстие в штоке оси заднего колеса (В) с отверстиями в Узел трубки заднего моста (С). Сдвиньте заднее колесо с ось В в узел трубки заднего моста (С) до отверстия в Шток задней оси совпадает с отверстием в трубе задней оси (рис. 1).

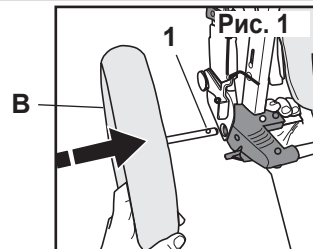

2. Вставьте винт М6 х 34 мм (Н) в трубку заднего моста. Сборка (С) и тяга задней оси, пока винт не выйдет из нижней части Узел трубки заднего моста (С) (Рис. 2).

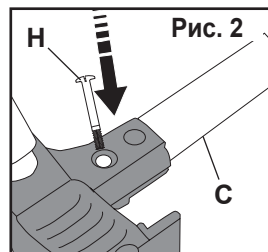

ПРИМЕЧАНИЕ. Если конец винта не входит в отверстие, проверьте выравнивание отверстия в оси. Если отверстия в оси нет выровняйте, снимите заднее колесо и начните все сначала.

3. Вставьте гайку М6 (I) в 6-стороннюю выемку в нижней части трубка заднего моста и с помощью крестовой отвертки, повернув в гайку до упора (рис. 3).

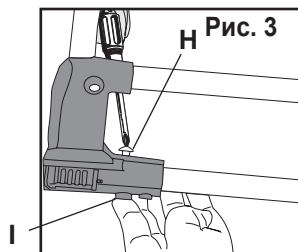

Повторите шаги 2–3 для противоположного заднего колеса.

ЭТАП 3. Установка передних колес

1. Разложите коляску (см. раздел «Эксплуатация коляски»).
2. Наклоните коляску назад так, чтобы она опиралась об пол задними колесами и ручкой (Рис. 1).
3. Подготовьте все компоненты, необходимые для сборки. Извлеките из пакета с деталями винт с буртиком М6 х 25 (К), стопорную шайбу (L) и плоскую шайбу (М). Подготовьте передние колеса (D).
4. Снимите упаковочные материалы со стоек передних колес (Рис. 2).

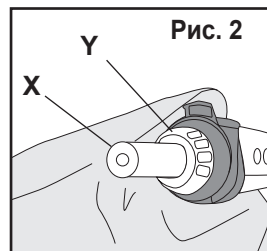
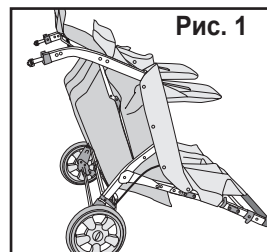

ПРИМЕЧАНИЕ.

Удерживайте подшипник (Y) на стойке переднего колеса (X) при снятии упаковочных материалов и пакета с деталями.

5. Удерживая подшипник на стойке переднего сдвоенного колеса, установите переднее сдвоенное колесо (D) так, чтобы обойма подшипника (Z) была обращена к стойке переднего колеса (X), а подшипник (Y) внутри переднего
Рис. 3

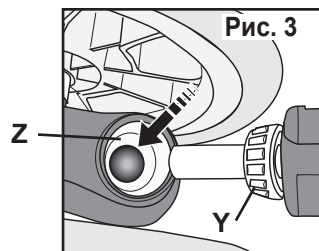

6. Наденьте стопорную шайбу (L) и плоскую шайбу (M) на винт с буртиком М6 х 25 мм (К), а затем вставьте винт в нижний конец стойки переднего колеса и надежно затяните его (Рис. 4).

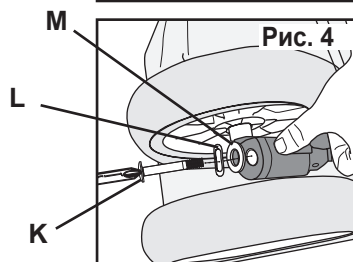

Повторите этапы 2–6, чтобы установить второе переднее колесо с другой стороны коляски.

ЭТАП 4. Установка трубки задней корзины

1. Расположите трубку задней корзины (G) G (Рис. 1)
2. Закрепите трубку задней корзины на коляске, надев концы трубки задней корзины на трубки по бокам рамы коляски до касания с подпружиненными кнопками (Рис. 1).
3. Нажмите на подпружиненные кнопки и наденьте трубку задней корзины на трубки, пока кнопки не защелкнутся в отверстиях трубки задней корзины (Рис. 2).
4. Потяните за трубку задней корзины, чтобы проверить надежность ее крепления (Рис. 2).
5. Акрепите на трубке задней корзины тканевую корзину.
 - Расстегните кнопки (X) на тканевой корзине (Y), оберните краями корзины трубку корзины (Z) и застегните кнопки (Рис. 3).

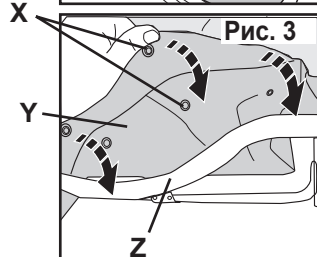
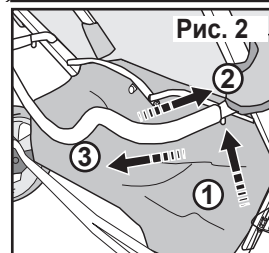
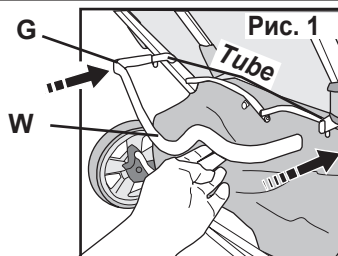

Есть пять эластичных подстаканников, а также дополнительное место для хранения, расположенное внутри капюшона. сумка для хранения.

ЭТАП 5. Установка защитной перекладины

Крепление к рукоятке:

1. Совместите стрелки, расположенные на нижней стороне рычага (рис. 1).
2. Вставьте стойку рычага (1) в отверстие в основании рукоятки (2) до щелчка. место. Повторите то же самое с другой стороны (рис. 2).

Снятие перекладины руки:

1. Нажмите и удерживайте кнопку разблокировки (1) расположен в нижней части рукоятки. Удерживая кнопку разблокировки, потяните рукоятку, чтобы снять ее с одного сторона коляски (рис. 3).

2. Чтобы полностью снять рукоятку, повторите шаг 1 на противоположной стороне коляска. 82

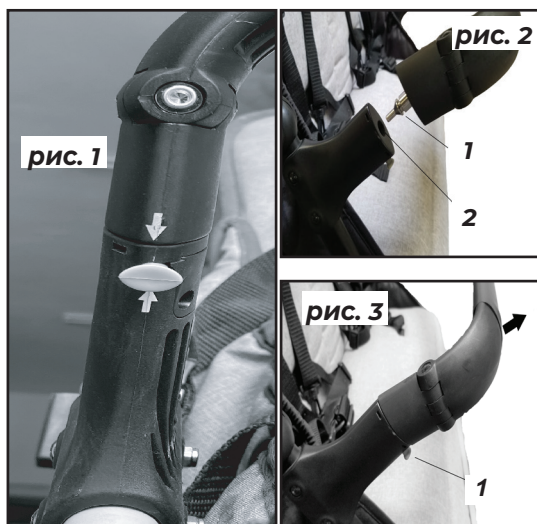

ЭТАП 6. Установка капюшона

Прикрепить задний навес

1. Разложите капюшон на задних сиденьях и поверьте передних, разместив округлый козырек сверху.
2. Закрепите основную (длинную) дугу капюшона, вставив ее концы в фиксаторы, расположенные с внешней стороны ручки рядом с подлокотниками (рис. 1).
3. Закрепите заднюю (короткую) дугу, вставив ее концы в фиксаторы, расположенные с наружной стороны ручки в верхней части задних сидений (рис. 2).

Повторите действия 2-3, чтобы закрепить капюшон с противоположной стороны.

4. Надежная задняя часть заднего навеса

- Отогните заднюю часть капюшона вперед, потяните трубку заднего капюшона в обратном направлении и закрепите ткань капюшона поверх опорной трубки ручки при помощи ремешков с «липучкой» (Рис. 3).
- Вставьте заднюю часть капюшона (Т) между опорной трубкой ручки (U) и ручкой коляски (Рис. 4).
- Закрепите боковые стороны капюшона вокруг опорной трубки ручки коляски, застегнув ремешки с «липучкой» по обеим сторонам коляски (Рис. 4).
- Повторите эти действия с другой стороны капюшона.

Управление окном навеса:

1. Поднимите окно навеса вверх к верхней части навеса.
2. продеть застежку-липучку насквозь пришитая петля на заднем крае балдахина, сложить на пришитую петлю и застегнуть ремешок вместе (рис. 3).

Повторите то же самое для другой застежки.

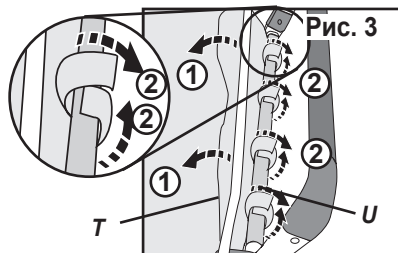
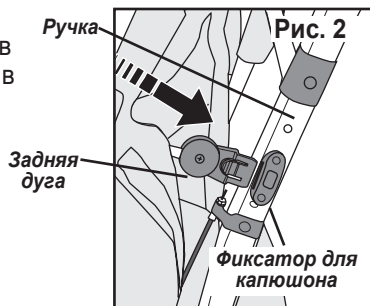
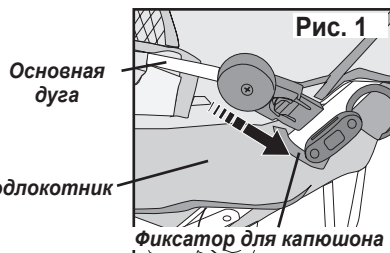

Внешний вид изделия может отличаться

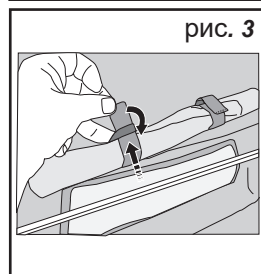
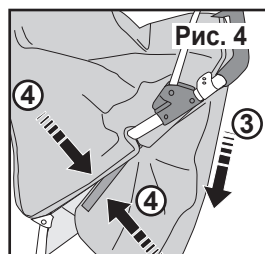

ЭТАП 6. Установка капюшона

Чтобы прикрепить передние навесы (P):

Совместите пружинный язычок (2) переднего навеса (P) через отверстие в подлокотнике ткани и в фиксатор навеса (3). Навес фиксируется на месте одним щелчком. Повторите для обеих сторон (рис. 1).

Примечание. Чтобы снять передние навесы, нажимайте на язычок пружины (2) до тех пор, пока он не выйдет из держателя навеса (3). Если язычок не отпускается легко, вы можете использовать прямую отвертку или аналогичный инструмент для нажатия на язычок (Рис. 1).

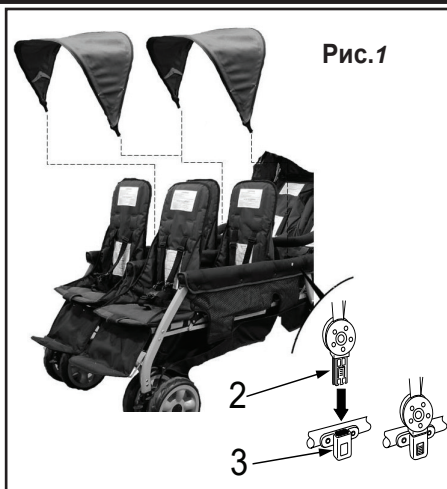

Чтобы включить замок переднего навеса:

1. После того как купол прикреплен и развернут, вам понадобится нажать (1) на замок навеса, чтобы убедиться, что запертое положение (рис. 1). Чтобы снять замок навеса, просто подтолкнуть вверх.
2. Чтобы сложить передние навесы, убедитесь, что замок навеса в разблокированном положении, а затем сложите. (Рис. 2).

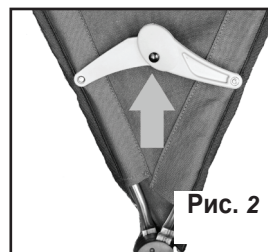
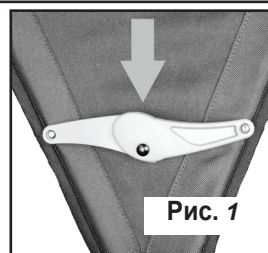



ПРЕДУПРЕЖДЕНИЕ!



- Не трогайте движущиеся детали во время сборки, складывании и раскладывании коляски, чтобы избежать защемления.
- Убедитесь, что все запорные устройства занимают место перед использованием.

Как разложить коляску:

1. Положите коляску так, чтобы передние колеса и подставка для ног оказались снизу и были прижаты к полу (рис. 1). ПРИМЕЧАНИЕ. Пол должен быть чистым и сухим.
2. Заблокируйте стояночный тормоз.
3. Найдите удерживающий ремень на одной стороне коляски. (Рисунок 1). Надавите на ручку коляски и отцепите ее. Удерживающая защелка ремня, сдвигая защелку вниз, чтобы коляска штифт совмещается с большим отверстием на защелке (рис. 2).
4. Снимите фиксатор коляски с колышка (рис. 3).
5. Повторите шаги 3 и 4 с противоположной стороны, чтобы отцепить Ремешок для удержания.
6. Потяните за ручку, чтобы раскладывать коляску (рис. 4), а затем быстрым щелчком нажмите на ручка для фиксации в разложенном положении (рис. 5). Надавите на боковую раму, чтобы коляска в заблокированном открытом положении. Поднимите ручку, чтобы проверить, что ручка коляски фиксируется в разложенном состоянии с обеих сторон.

Предохранительная лента



защелка

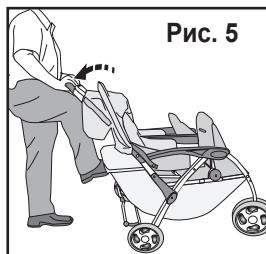
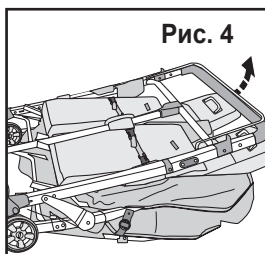
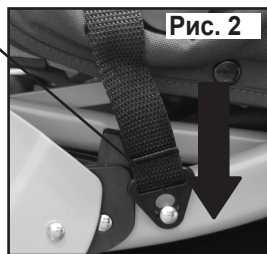

Как сложить и разложить коляску

Как разложить коляску (продолжение):

6. Осмотрите стопоры с обеих сторон коляски. Ручка должна быть полностью зафиксирована с обеих сторон (рис. 5).

ПРИМЕЧАНИЕ. Если стопоры не сработали, нажмите на переднюю часть подлокотников, а затем на верхнюю часть ручки

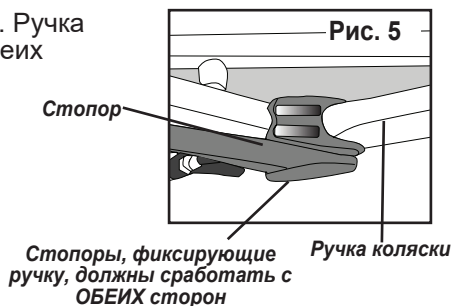

Складывание коляски:

1. Поместите спинку передних сидений в вертикальное положение, регулировка положения. Сложите навесы в закрытое положение. (Эти два действия должны быть завершены, прежде чем коляска сможет закрыть.)
2. Нажмите на красную кнопку фиксатора с правой стороны ручки, после чего сдвиньте оба устройства разблокировки складного механизма вверх по направлению к ручке коляски (Рис. 1).
3. Удерживая устройства разблокировки складного механизма вверх, толкните ручку коляски вперед, чтобы сложить ее (Рис. 1).
4. Зафиксируйте коляску в сложенном состоянии, положив коляску на пол переднего колеса и передние подножки опущены. Найдите Ремешок Retention на одной стороне коляски (Рис. 2). Нажмите на ручку коляски и сдвиньте отверстие большего размера на фиксирующем ремне. колышек на коляску. Потяните защелку, чтобы зафиксировать штифт в меньшее отверстие (рис. 3 и 4.). Повторение процесс на другой стороне коляски.

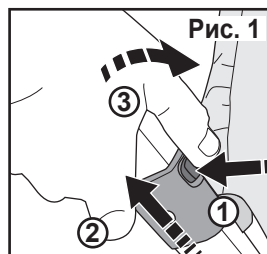

Предохранительная лента

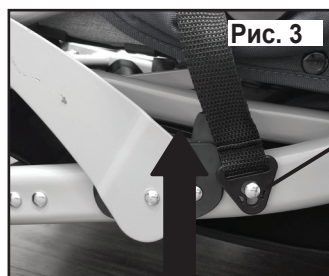
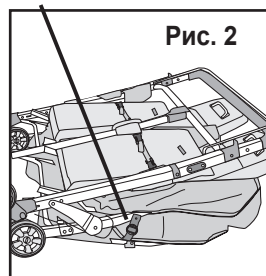

защелка





ПРЕДУПРЕЖДЕНИЕ!



Чтобы ребенок не выпал или не выскользнул из коляски:

- **ВСЕГДА** пристегивайте ребенка с помощью ремней безопасности;
- отрегулируйте ремни безопасности, чтобы они прилегали достаточно плотно;
- **НИКОГДА** не оставляйте детей без присмотра, даже если они спят; всегда держите детей в поле зрения;
- **НЕ** позволяйте детям передвигаться по коляске или вставать на сидение.

1. Расстегните ремень и посадите ребенка в кресло.
2. Пропустите паховый ремень между ног ребенка, наплечники и поясные ремни выведите вперед. Вставьте пряжку в замок на паховом ремне (рис. 1).
3. Отрегулируйте натяжение ремней. Для этого потяните за свободный конец и переместите пластиковую пряжку (рис. 2).

Регулировка наплечников:

Пропустите наплечники в те отверстия, которые наиболее точно соответствуют росту ребенка

Подгонка по высоте:

1. Вытащите наплечники так, чтобы они оказались с задней стороны спинки. Сдвиньте пряжку на самый конец наплечника, выберите подходящее отверстие в спинке кресла и вставьте туда наплечник (рис. 1).

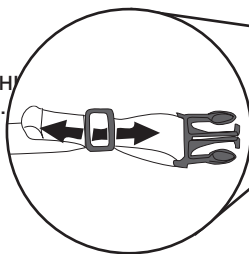

2. Аккуратно вытащите пряжку вместе с наплечником с лицевой стороны спинки. Расправьте наплечник, чтобы он лежал ровно (рис. 2).

Проделайте то же самое с другим наплечником.

Регулировка пахового ремня:

1. Если нужно удлинить паховый ремень, сдвиньте пряжку к краю ремня (рис. 2).
2. Если нужно укоротить паховый ремень, сдвиньте пряжку к середине ремня (рис. 2).

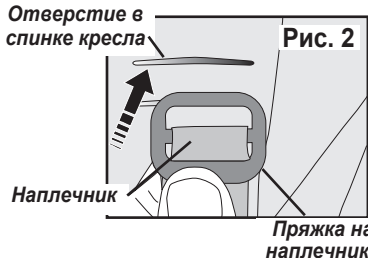
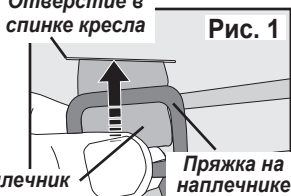
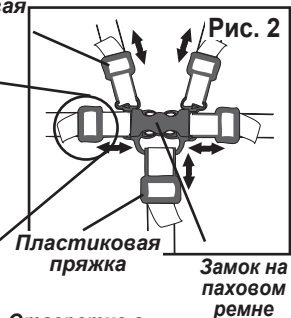
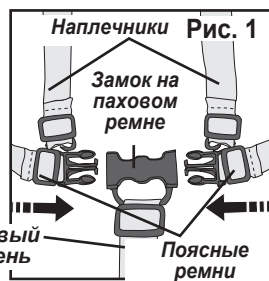

Как отрегулировать наклон спинки

Как отрегулировать наклон спинки:

Имеется два варианта наклона.

Einstellen des Vordersitzes:

ПРИМЕЧАНИЕ. Когда вы складываете коляску, спинки передних кресел должны находиться в вертикальном положении.

Откинутое положение:

1. Поднимите вверх ручку, расположенную с задней стороны спинки (рис. 1).
2. Наклоните спинку в нужное положение и отпустите ручку.

Вертикальное положение:

1. Поднимите вверх ручку, расположенную с задней стороны спинки (рис. 1).
2. Верните спинку в вертикальное положение и отпустите ручку.
3. Убедитесь, что спинка встала на место.

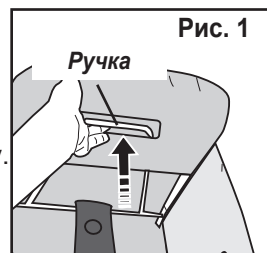

Регулировка задних кресел:

Откинутое положение:

1. Приподнимите спинку и расстегните обе пряжки (рис. 2).
2. Опустите спинку в откинутое положение.

Вертикальное положение:

1. Приподнимите спинку и верните ее в вертикальное положение, закрепите обе пряжки (рис. 2).

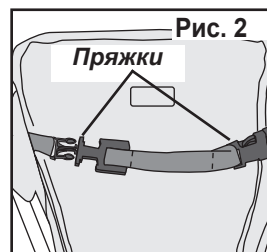

Регулировка подставки для ног:

Имеется три варианта наклона..

Подъем подставки:

1. Поднимите подставку в нужное положение и закрепите ее с помощью опорного стержня (4) и крючков (рис. 1).

Опускание подставки:

1. Приподнимите подставку так, чтобы опорный стержень освободился и упал.

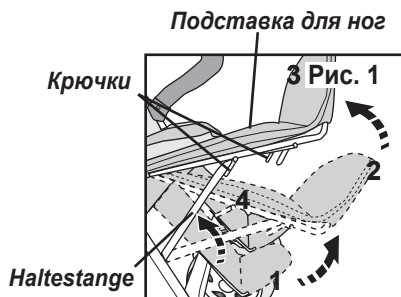



ПРЕДУПРЕЖДЕНИЕ!



Стояночный тормоз должен быть включен, когда коляска остановлена, а также при погрузке и разгрузке детей.

Чтобы заблокировать стояночный тормоз:

1. Нажмите на панель блокировки стояночного тормоза задний мост в сборе в заблокированном положении (рис.1).
2. Убедитесь, что колеса заблокированы.

Стопорный
рычаг

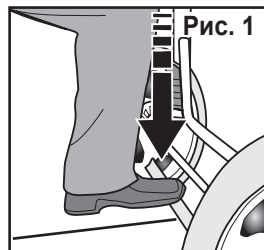

Чтобы разблокировать стояночный тормоз:

Поместите носок под замок стояночного тормоза бар и поднимите в разблокированное положение (Рис. 2).

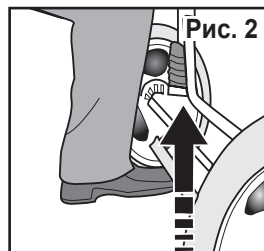

Блокировка поворотного механизма передних колес:



ПРЕДУПРЕЖДЕНИЕ!



- При движении с коляской по неровной местности всегда используйте блокировку поворотного механизма передних колес.

Блокировка поворотного механизма передних колес:

1. Поверните переднее сдвоенное колесо, чтобы оно было направлено вперед, а блокирующее устройство поворотного механизма находилось в одной плоскости с направляющим выступом поворотного механизма (Рис. 1).
2. Сдвиньте блокирующее устройство поворотного механизма вверх, пока оно не зафиксируется с щелчком на направляющем выступе (Рис. 1).
3. Убедитесь в надежности блокировки поворотного механизма передних колес, направляя коляску из стороны в сторону.
4. Повторите этапы 1–3 для второго переднего колеса.

Направляющий выступ поворотного механизма

Блокирующее устройство поворотного механизма

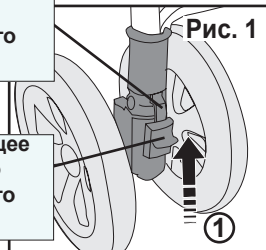

Разблокировка поворотного механизма передних колес:

1. Сдвиньте блокирующее устройство поворотного механизма вниз, чтобы разблокировать колесо (Рис. 2).
2. Повторите этап 1 для второго переднего колеса.

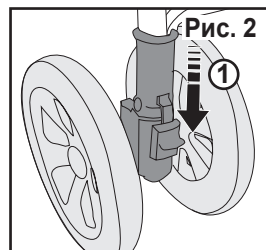

Обслуживание коляски

Чистка кресел, ремней безопасности, подлокотников, поперечной перекладины и капюшона:

1. Промойте поверхность слабым мыльным раствором
2. Смойте мыло водой.

Чистка каркаса коляски:

1. Протрите раму, пластиковые детали и текстильные вставки слабым мыльным раствором. Смойте излишки мыла
2. Протрите насухо или оставьте до полного высыхания.

Используйте только предоставленные Gaggle или одобренные аксессуары для этой коляски!